

↔ DOMETIC

COOLING BOXES

TROPICOOOL



TCX14, TCX21, TCX35

EN	Thermoelectric cooler Operating manual	NO	Termoelektrisk kjøleboks Bruksanvisning
DE	Thermoelektrische Kühlbox Bedienungsanleitung	FI	Sähkökäyttöinen kylmälaaukku Käyttöohje
FR	Glacière thermoélectrique Notice d'utilisation	RU	Термоэлектрический холодильник Инструкция по эксплуатации
ES	Nevera termoeléctrica Instrucciones de uso	PL	Przenośna lodówka termoelektryczna Instrukcja obsługi
PT	Geleira termoeléctrica Manual de instruções	SK	Termoelektrický chladiaci box Návod na obsluhu
IT	Frigorifero termoelettrico Istruzioni per l'uso	CS	Termoelektrický chladicí box Návod k obsluze
NL	Thermo-elektrische koelbox Gebruiksaanwijzing	HU	Termoelektromos hűtőkészülék Használati utasítás
DA	Termoelektrisk køleboks Betjeningsvejledning		
SV	Termoelektrisk kylbox Bruksanvisning		

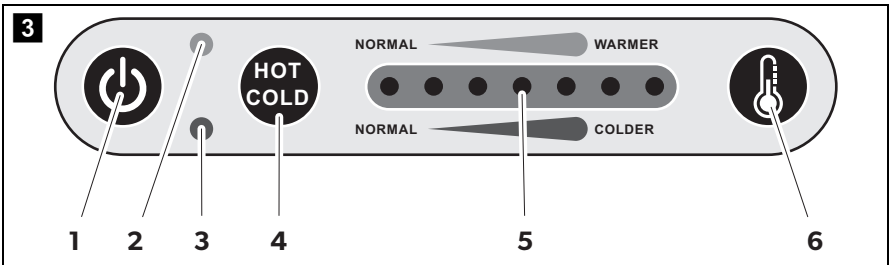
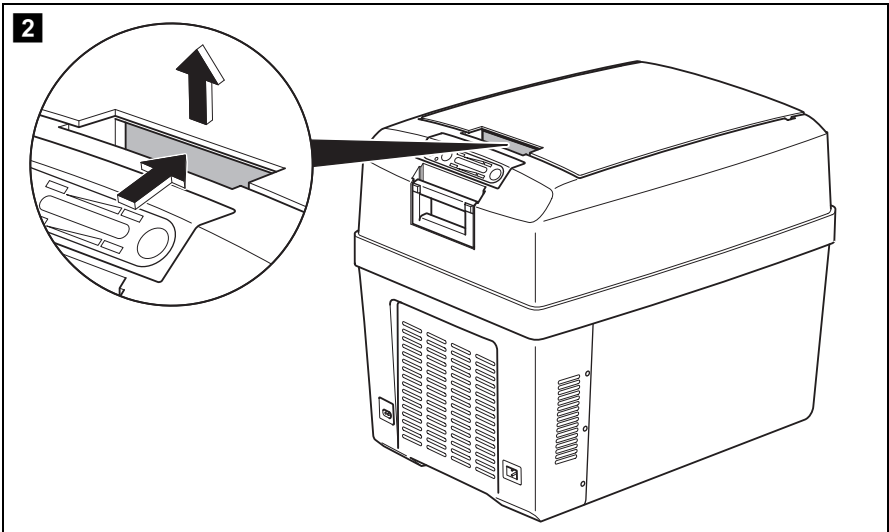
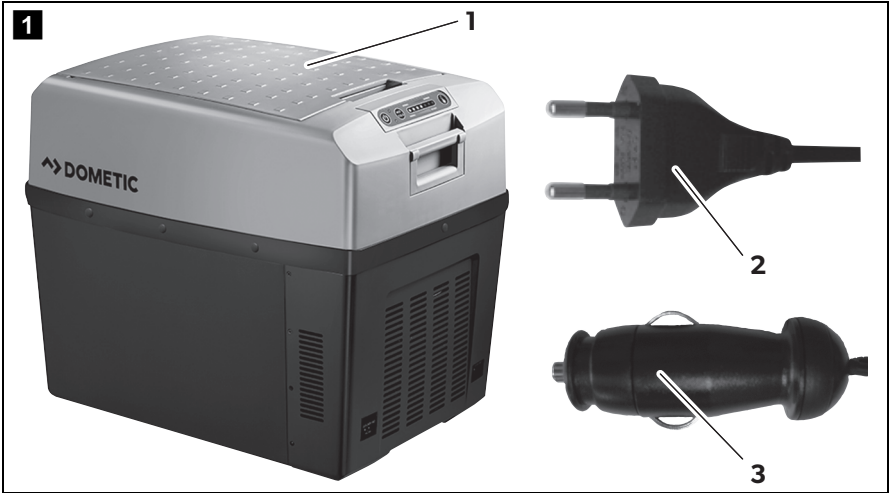

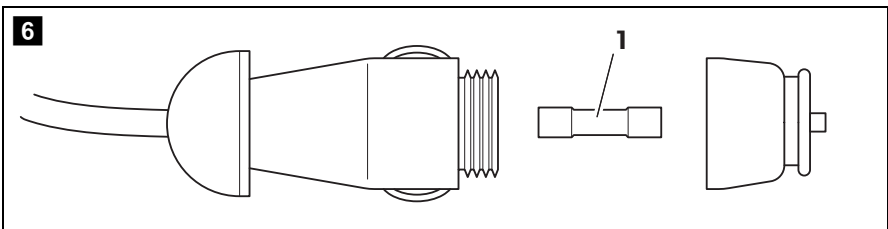
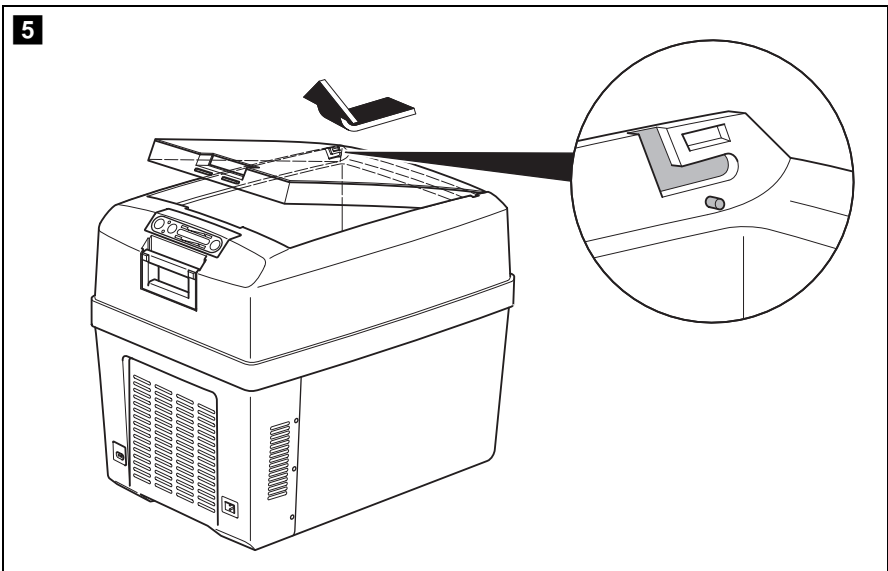
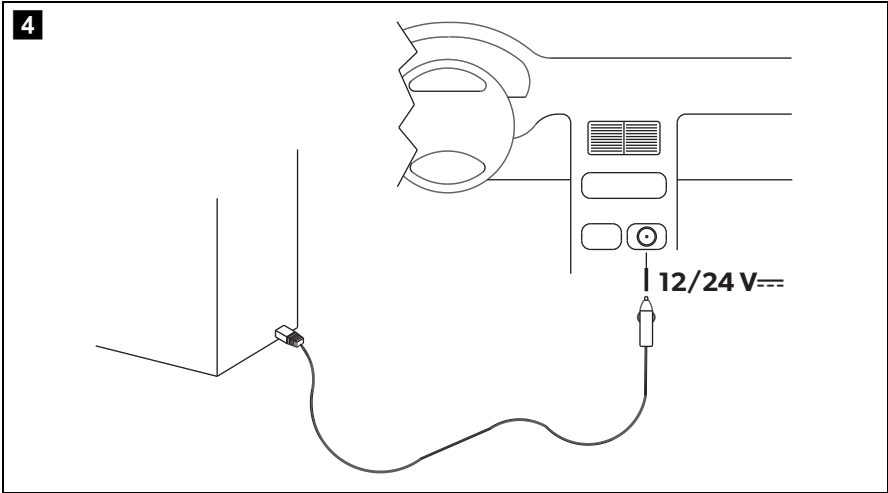

7

TCX14

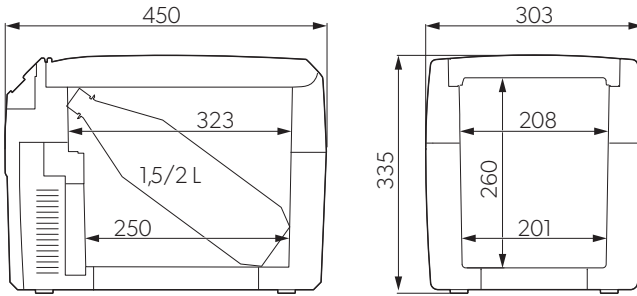

TCX21

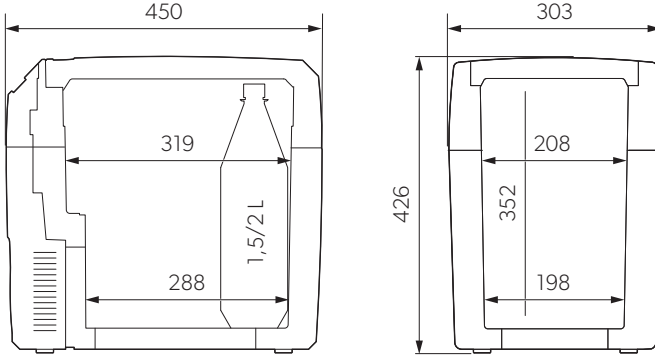

TCX35

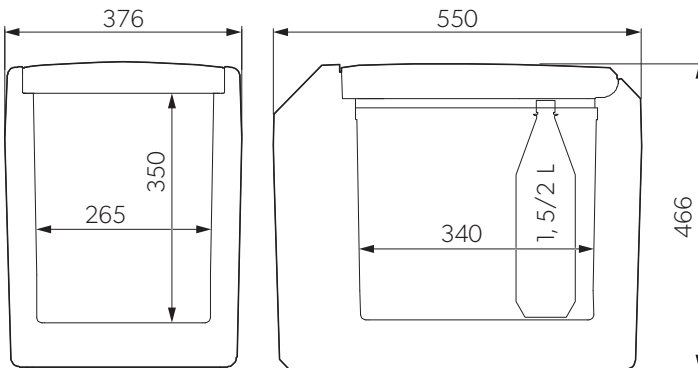

Please read this operating manual carefully before starting the device. Keep it in a safe place for future reference. If the device is passed on to another person, this operating manual must be handed over to the user along with it.

The manufacturer cannot be held liable for damage resulting from **improper usage** or **incorrect operation**.

Table of contents

1	Explanation of symbols	7
2	Safety notes	7
3	Scope of delivery	9
4	Use as intended	10
5	Technical description	10
6	Operation	11
7	Cleaning and servicing	14
8	Disposal	14
9	Troubleshooting	15
10	Technical data	16

1 Explanation of symbols

**WARNING!**

Safety instruction: Failure to observe this instruction can cause fatal or serious injury.

**CAUTION!**

Safety instruction: Failure to observe this instruction can lead to injury.

**NOTICE!**

Failure to observe this instruction can cause material damage and impair the function of the product.

**NOTE**

Supplementary information for operating the product.

2 Safety notes

2.1 General safety

**WARNING!**

- Do not operate the device if it is visibly damaged.
- If this device's power cable is damaged, it must be replaced by the manufacturer, customer service or a similarly qualified person in order to prevent safety hazards.
- This device may only be repaired by qualified personnel. Improper repairs can lead to considerable hazards.
- This device can be used by children aged 8 years or over, as well as by persons with diminished physical, sensory or mental capacities or a lack of experience and/or knowledge, providing they are supervised or have been taught how to use the device safely and are aware of the resulting risks.
- Cleaning and user maintenance must not be carried out by children without supervision.
- Children must not play with the device.

- Children must be supervised to ensure that they do not play with the device.
- Always keep and use the device out of the reach of children under the age of 8 years.
- Do not store any explosive substances such as spray cans with a flammable propellant in the device.

**CAUTION!**

- Disconnect the device from the power supply
 - before each cleaning and maintenance
 - after every use
- Food may only be stored in its original packaging or in suitable containers.

**NOTICE!**

- Check that the voltage specification on the type plate corresponds to that of the energy supply.
- Only connect the device as follows:
 - With the DC cable to a DC plug socket in the vehicle (e. g. cigarette lighter)
 - Or with the AC connection cable to the AC mains supply
- Never pull the plug out of the socket by the cable.
- If the cooler is connected to the DC socket: Disconnect the cooler and other power consuming devices from the battery before connecting the quick charging device.
- If the cooler is connected to the DC socket: Disconnect the cooler or switch it off when you turn off the engine. Otherwise you may discharge the battery.
- The cooling device is not suitable for transporting caustic materials or materials containing solvents.
- The cooling device contains inflammable cyclopentane in the insulation. The gases in the insulation material require special disposal procedures. Deliver the device at the end of its life-cycle to an appropriate recycling.

2.2 Operating the device safely



CAUTION!

- Before starting the device, ensure that the power supply line and the plug are dry.



NOTICE!

- Do not use electrical devices inside the cooler unless they are recommended by the manufacturer for the purpose.
- Do not place the device near naked flames or other heat sources (heaters, direct sunlight, gas ovens etc.).
- **Danger of overheating!**
Ensure at all times that there is sufficient ventilation so that the heat that arises during operation does not build up. Make sure that the device is sufficiently far away from walls and other objects so that the air can circulate.
- Ensure that the ventilation openings are not covered.
- Do not fill the inner container with ice or fluid.
- Never immerse the device in water.
- Protect the device and the cable against heat and moisture.

3 Scope of delivery

No. in fig. 1, page 3	Quantity	Description
1	1	Thermoelectric cooler
2	1	Connection cable for AC connection
3	1	Connection cable for DC connection
–	1	Instruction manual

Check before starting up the device that all parts are available belonging to the scope of delivery.

4 Use as intended

The cooler can be used to cool and keep foodstuffs warm. The device can be also used for camping purposes.

All materials processed in the refrigerator are safe for foodstuffs.



CAUTION! Health hazard!

Please check if the cooling capacity of the device is suitable for storing the food or medicine you wish to cool.

5 Technical description

The cooling device is suitable for mobile use. It can cool goods up to max. 30 °C under ambient temperature (thermostatic switch-off at approx. 0 °C) or keep them cool or warm them up to max. 65 °C or keep them warm.

If the device has reached the set temperature range, it will automatically switch over to the energy save mode. In this mode only the energy which is required to reach the temperature inside the box is consumed.

The cooling is a wear-free thermo-electric cooler with heat removal through a ventilator.

The cooling box is equipped with an automatic priority circuit. Thus it is ensured that with simultaneous connection to the AC mains supply and to a 12/24 V battery, the AC mains supply will be used.

6 Operation



NOTE

Before you put the new cooling device into operation, you should clean it inside and outside with a damp cloth for hygienic reasons (see also chapter “Cleaning and servicing” on page 14).

6.1 Tips to save energy



NOTE

A ventilator in the interior space of the cooling device provides for the circulation of the cold air within the box. Thus a better cooling capacity will be achieved. In order that the cold air cannot reach the outside when opening the cooling device, it is equipped with a switch which turns off the ventilator as soon as the lid is opened.

- Choose a well ventilated installation location which is protected against direct sunlight.
- If you want to set an increased energy efficiency and a limited cooling capacity for the cooler device, use the device’s ECO mode.
- Allow warm food to cool down first before placing it in the cooling device to keep cool.
- Do not open the cooling device more often than necessary.
- Do not leave the cooling device open for longer than necessary.

6.2 Opening the cooler

- **TCX35 only:** Unlock the cooling device (fig. **2**, page 3).
- Open the cooling device.

6.3 Switch on the cooling box



NOTICE!

Take care that there are only objects or goods in the cooling device which may be cooled or heated to the selected temperature.

- Place the cooling device on a stable base.
- Connect the cooling device
 - using the AC connection cable supplied (fig. **1** 2, page 3) to an AC mains power socket or ...
 - using the DC connection cable supplied (fig. **1** 3, page 3) to the DC socket in the vehicle (fig. **4**, page 4).
- Press the button “

Operating display	Operating mode
red (fig. 3 2, page 3)	heating
blue (fig. 3 3, page 3)	cooling

6.4 Switch over between cooling and heating

- If you want to switch over between **cooling** and **heating**, press the button “HOT/COLD”.



NOTE

The control unit of the cooling device has a memory function. It memorises the selected temperature range for each mode (cooling and heating). Thus the temperature range which is previously selected in the mode is set again with each switching on or switching over.

- ✓ The red or blue operating display lights up and the device starts to cool/heat.
- When you want to finish the cooling or heating process, press the button “12

6.5 Select temperature

The status display of the temperature (fig. **3** 5, page 3) indicates the selected temperature range. With an increasing number of illuminating LEDs, the intensity of the temperature range also increases.



NOTE

The following temperature indications are subject to tolerances and are dependent on the measuring position.

Interior space temperature at approx. 25 °C ambient temperature:

	Status display	Temperature range
Cooling	seven illuminating LEDs	approx 0 °C in the interior space
	an illuminating LED	approx 16 °C in the interior space (ECO mode)
Heating	seven illuminating LEDs	approx 65 °C in the interior space
	an illuminating LED	approx 48 °C in the interior space

- If you want to select the temperature to **cool/heat**, press the “” button, until the requested temperature range is reached.

6.6 Connecting to vehicle power



NOTE

If you connect the cooling device to the vehicle power, remember that you may have to turn on the ignition to supply it with power.

6.7 Removing the lid

You can remove the lid of the cooling device (fig. **5**, page 4):

- Open the lid until it is at a ca. 30° angle to the cooler.
- Pull the lid forwards and lift it off diagonally.

7 Cleaning and servicing

**WARNING!**

Always disconnect the device from the power supply before you clean and service it.

**NOTICE! Risk of damage**

- Never clean the cooler under running water or in dish water.
- Do not use abrasive cleaning agents or hard objects during cleaning as these can damage the cooler.

- Occasionally clean the device interior and exterior with a damp cloth.
- Make sure that the air inlet and outlet vents on the device are free of any dust and dirt, so that heat can be released and the device is not damaged.

8 Disposal

- Place the packaging material in the appropriate recycling waste bins wherever possible.







If you wish to finally dispose of the product, ask your local recycling centre or specialist dealer for details about how to do this in accordance with the applicable disposal regulations.

9 Troubleshooting

Fault	Possible cause	Suggestion
The cooling device does not function and the fan impeller which is visible from outside does not rotate.	There is no voltage present in the DC power socket in your vehicle.	The ignition must be switched on in most vehicles to apply current to the DC power socket.
The ignition is switched on and the cooling device does not work.	The DC power socket is dirty. This results in a poor electrical contact.	Clean the socket of the DC power socket with a non-metallic brush and a solvent, so that the middle contact pin is clean. If the plug of your cooling device becomes very warm in the DC power socket, either the DC power socket must be cleaned or the plug has not been assembled correctly.
	The fuse of the connecting cable is burnt through.	Replace the fuse (fig. 6 1, page 4) of the DC plug with one of the same rating.
	The vehicle fuse is burnt through.	Replace the vehicle fuse of the DC power socket (usually 15 A). (Observe the operating instructions in your motorcar for this).
Your cooling device does not cool satisfactorily and the fan impeller at the outside does not rotate.	The ventilator motor is defective.	The repair can be executed only by an authorized customer service.
Your cooling device does not cool satisfactorily and the fan impeller at the outside rotates.	The ventilator motor for the inner ventilator is defective.	
	The thermo-electric element is defective.	
	The integrated power unit is defective.	

10 Technical data

	TCX14	TCX21	TCX35
Input voltage:	12/24 V== 220 – 240 V~		
Power input:	46 W (12 V==) 50 W (24 V==) 64 W (230 V~)		
	8.5 W (AC, ECO mode)	8.8 W (AC, ECO mode)	
Temperature range:	Cooling: 0 °C to 16 °C (up to 30 °C below ambient temperature) Heating: 48 °C to 65 °C		
Category:	Pantry		
Energy efficiency class:	A++		
Energy consumption:	74 kWh/annum	77 kWh/annum	
Gross capacity:	14 l	21 l	35 l
Usable capacity:	13.5 l	20 l	33 l
Climate class:	T		
Ambient temperature:	+16 °C to +43 °C		
Noise emission:	41 dB(A)		
Weight:	5.8 kg	7.3 kg	10.6 kg
Inspection/Certificate:	   		

Bitte lesen Sie diese Anleitung vor der Inbetriebnahme sorgfältig durch und bewahren Sie sie auf. Geben Sie sie im Falle einer Weitergabe des Kühlgerätes an den Nutzer weiter.

Der Hersteller haftet nicht für Schäden, die durch **nicht bestimmungsgemäßen Gebrauch** oder **falsche Bedienung** verursacht werden.

Inhaltsverzeichnis

1	Erklärung der Symbole	18
2	Sicherheitshinweise	18
3	Lieferumfang	20
4	Bestimmungsgemäßer Gebrauch	21
5	Technische Beschreibung	21
6	Bedienung	22
7	Reinigung und Pflege	25
8	Entsorgung	25
9	Störungsbeseitigung	26
10	Technische Daten	27

1 Erklärung der Symbole

**WARNUNG!**

Sicherheitshinweis: Nichtbeachtung kann zu Tod oder schwerer Verletzung führen.

**VORSICHT!**

Sicherheitshinweis: Nichtbeachtung kann zu Verletzungen führen.

**ACHTUNG!**

Nichtbeachtung kann zu Materialschäden führen und die Funktion des Produktes beeinträchtigen.

**HINWEIS**

Ergänzende Informationen zur Bedienung des Produktes.

2 Sicherheitshinweise

2.1 Allgemeine Sicherheit

**WARNUNG!**

- Wenn das Kühlgerät sichtbare Beschädigungen aufweist, dürfen Sie es nicht in Betrieb nehmen.
- Wenn das Anschlusskabel dieses Kühlgerätes beschädigt wird, muss es durch den Hersteller, seinen Kundendienst oder eine ähnlich qualifizierte Person ersetzt werden, um Gefährdungen zu vermeiden.
- Reparaturen an diesem Kühlgerät dürfen nur von Fachkräften durchgeführt werden. Durch unsachgemäße Reparaturen können erhebliche Gefahren entstehen.
- Dieses Kühlgerät kann von Kindern ab 8 Jahren und darüber sowie von Personen mit verringerten physischen, sensorischen oder mentalen Fähigkeiten oder Mangel an Erfahrung und Wissen benutzt werden, wenn sie beaufsichtigt oder bezüglich des sicheren Gebrauchs des Kühlgerätes unterwiesen wurden und die daraus resultierenden Gefahren verstehen.
- Reinigung und Benutzer-Wartung dürfen nicht von Kindern ohne Beaufsichtigung durchgeführt werden.

- Kinder dürfen nicht mit dem Kühlgerät spielen.
- Kinder sollten beaufsichtigt werden, um sicherzustellen, dass sie nicht mit dem Kühlgerät spielen.
- Verwahren und benutzen Sie das Kühlgerät außerhalb der Reichweite von Kindern unter 8 Jahren.
- Lagern Sie keine explosionsfähigen Stoffe wie z. B. Sprühdosen mit brennbarem Treibgas im Kühlgerät.

**VORSICHT!**

- Trennen Sie das Kühlgerät von der Stromversorgung
 - vor jeder Reinigung und Pflege
 - nach jedem Gebrauch
- Lebensmittel dürfen nur in Originalverpackungen oder geeigneten Behältern eingelagert werden.

**ACHTUNG!**

- Vergleichen Sie die Spannungsangabe auf dem Typenschild mit der vorhandenen Energieversorgung.
- Schließen Sie das Kühlgerät nur wie folgt an:
 - mit dem Gleichstrom-Anschlusskabel an die Gleichstrom-Bordsteckdose (z. B. Zigarettenanzünder) im Fahrzeug
 - oder mit dem Wechselstrom-Anschlusskabel an das Wechselstromnetz
- Ziehen Sie den Stecker nie am Anschlusskabel aus der Steckdose.
- Wenn das Kühlgerät an der Gleichstrom-Steckdose angeschlossen ist: Klemmen Sie Ihr Kühlgerät und andere Verbraucher von der Fahrzeugbatterie ab, bevor Sie ein Schnellladegerät anschließen.
- Wenn das Kühlgerät an der Gleichstrom-Steckdose angeschlossen ist: Trennen Sie die Verbindung oder schalten Sie das Kühlgerät aus, wenn Sie den Motor ausschalten. Sonst kann die Fahrzeugbatterie entladen werden.
- Das Kühlgerät ist nicht geeignet für den Transport ätzender oder lösungsmittelhaltiger Stoffe.
- Dieses Kühlgerät enthält in der Isolierung brennbares Zyklopentan. Die Gase im Isolationsmaterial erfordern ein besonderes Entsorgungsverfahren. Führen Sie das Kühlgerät am Ende seiner Lebensdauer einer ordnungsgemäßen Entsorgung zu.

2.2 Sicherheit beim Betrieb des Kühlgerätes



VORSICHT!

- Achten Sie vor der Inbetriebnahme darauf, dass Zuleitung und Stecker trocken sind.



ACHTUNG!

- Benutzen Sie keine Elektrogeräte innerhalb des Kühlgerätes, außer wenn diese Elektrogeräte vom Hersteller dafür empfohlen werden.
- Stellen Sie das Kühlgerät nicht in der Nähe von offenen Flammen oder anderen Wärmequellen (Heizung, starke Sonneneinstrahlung, Gasöfen usw.) ab.
- **Überhitzungsgefahr!**
Achten Sie stets darauf, dass beim Betrieb entstehende Wärme ausreichend abgeführt werden kann. Sorgen Sie dafür, dass das Kühlgerät in ausreichendem Abstand zu Wänden oder Gegenständen steht, sodass die Luft zirkulieren kann.
- Achten Sie darauf, dass die Lüftungsöffnungen nicht abgedeckt werden.
- Füllen Sie keine Flüssigkeiten oder Eis in den Innenbehälter.
- Tauchen Sie das Kühlgerät nie in Wasser.
- Schützen Sie das Kühlgerät und die Kabel vor Hitze und Nässe.

3 Lieferumfang

Pos. in Abb. 1, Seite 3	Menge	Bezeichnung
1	1	Thermoelektrische Kühlbox
2	1	Wechselstrom-Anschlusskabel
3	1	Gleichstrom-Anschlusskabel
–	1	Bedienungsanleitung

Prüfen Sie vor Inbetriebnahme des Gerätes, ob alle zum Lieferumfang gehörenden Teile vorhanden sind.

4 Bestimmungsgemäßer Gebrauch

Die Kühlbox eignet sich zum Kühlen und Warmhalten von Lebensmitteln. Die Kühlbox ist auch für Camping-Zwecke geeignet.

Alle in der Kühlbox verarbeiteten Materialien sind unbedenklich für Lebensmittel.



VORSICHT! Gesundheitsgefahr!

Prüfen Sie bitte, ob die Kühlleistung des Kühlgerätes den Anforderungen der Lebensmittel oder Medikamente entspricht, die Sie kühlen wollen.

5 Technische Beschreibung

Das Kühlgerät ist für den mobilen Einsatz geeignet. Es kann Waren bis max. 30 °C unter Umgebungstemperatur abkühlen (thermostatische Abschaltung bei ca. 0 °C) bzw. kühl halten oder auf max. 65 °C erwärmen bzw. warm halten.

Hat das Kühlgerät den eingestellten Temperaturbereich erreicht, so wird automatisch in den Energiesparmodus umgeschaltet. In diesem Modus wird ausschließlich die Energie verbraucht, die zum Erhalten der Temperatur im Inneren des Kühlgerätes benötigt wird.

Die Kühlung ist eine verschleißfreie Peltierkühlung mit Wärmeabfuhr durch einen Lüfter.

Das Kühlgerät verfügt über eine automatische Vorrangschaltung. So wird sichergestellt, dass bei gleichzeitigem Anschluss an das Wechselstromnetz und an eine 12/24-V-Batterie das Wechselstromnetz genutzt wird.

6 Bedienung



HINWEIS

Bevor Sie das neue Kühlgerät in Betrieb nehmen, sollten Sie es aus hygienischen Gründen innen und außen mit einem feuchten Tuch reinigen (siehe auch Kapitel „Reinigung und Pflege“ auf Seite 25).

6.1 Tipps zum Energiesparen



HINWEIS

Ein Lüfter im Innenraum des Kühlgerätes sorgt für die Umwälzung der kalten Luft innerhalb des Kühlgerätes, wodurch eine bessere Kühlleistung erzielt wird. Damit die kalte Luft beim Öffnen des Kühlgerätes nicht nach außen gelangt, ist es mit einem Schalter ausgerüstet, der den Lüfter ausschaltet, sobald der Deckel geöffnet wird.

- Wählen Sie einen gut belüfteten und vor Sonnenstrahlen geschützten Einsatzort.
- Wenn Sie eine erhöhte Energieeffizienz und eine begrenzte Kühlleistung für das Kühlgerät einrichten wollen, nutzen Sie den ECO-Modus des Kühlgerätes.
- Lassen Sie warme Speisen erst abkühlen, bevor Sie sie im Kühlgerät kühl halten.
- Öffnen Sie das Kühlgerät nicht häufiger als nötig.
- Lassen Sie das Kühlgerät nicht länger offen als nötig.

6.2 Kühlbox öffnen

- **Nur TCX35:** Entriegeln Sie das Kühlgerät (Abb. **2**, Seite 3).
- Öffnen Sie das Kühlgerät.

6.3 Kühlbox einschalten



ACHTUNG!

Achten Sie darauf, dass sich nur Gegenstände oder Waren im Kühlgerät befinden, die auf die gewählte Temperatur gekühlt oder erwärmt werden dürfen.

- Stellen Sie das Kühlgerät auf eine feste Unterlage.
- Schließen Sie das Kühlgerät
 - mit dem mitgelieferten Wechselstrom-Anschlusskabel (Abb. **1** 2, Seite 3) an eine Wechselstromsteckdose an oder ...
 - mit dem mitgelieferten Gleichstrom-Anschlusskabel (Abb. **1** 3, Seite 3) an die Gleichstromsteckdose im Fahrzeug (Abb. **4**, Seite 4) an.
- Drücken Sie die Taste „☺“ am Bedienfeld, um das Kühlgerät einzuschalten.
- ✓ Das Kühlgerät startet mit dem Kühlen oder Heizen des Innenraums:

Betriebsanzeige	Betriebsmodus
rot (Abb. 3 2, Seite 3)	Heizen
blau (Abb. 3 3, Seite 3)	Kühlen

6.4 Zwischen Kühlen und Heizen umschalten

- Wenn Sie zwischen **Kühlen** und **Heizen** umschalten möchten, drücken Sie die Taste „HOT/COLD“.



HINWEIS

Die Steuerung des Kühlgerätes besitzt eine Memoryfunktion: Sie merkt sich den gewählten Temperaturbereich für jeden Modus (Kühlen und Heizen). So wird bei jedem Einschalten oder Umschalten der vorher gewählte Temperaturbereich des jeweiligen Modus eingestellt.

- ✓ Die rote oder blaue Betriebsanzeige leuchtet, und das Gerät beginnt zu kühlen/ heizen.
- Wenn Sie den Kühl- oder Heizvorgang beenden möchten, drücken Sie die Taste „☺“.
- Wenn Sie das Kühlgerät außer Betrieb nehmen, trennen Sie es vom Netz.

6.5 Temperatur wählen

Die Statusanzeige der Temperatur (Abb. **3** 5, Seite 3) zeigt den gewählten Temperaturbereich an. Mit steigender Anzahl an leuchtenden LEDs steigt auch die Intensität des Temperaturbereichs.



HINWEIS

Die folgenden Temperaturangaben unterliegen Toleranzen und sind abhängig von der Messposition.

Innenraum-Temperatur bei ca. 25 °C Umgebungstemperatur:

	Statusanzeige	Temperaturbereich
Kühlen	sieben leuchtende LEDs	ca. 0 °C im Innenraum
	eine leuchtende LED	ca. 16 °C im Innenraum (ECO-Modus)
Heizen	sieben leuchtende LEDs	ca. 65 °C im Innenraum
	ein leuchtendes LED	ca. 48 °C im Innenraum

- Wenn Sie die Temperatur zum **Kühlen/Heizen** wählen möchten, drücken Sie die Taste „“, bis der gewünschte Temperaturbereich erreicht ist.

6.6 An Bordnetz anschließen



HINWEIS

Wenn Sie das Kühlgerät an das Bordnetz Ihres Fahrzeugs anschließen, beachten Sie, dass Sie ggf. die Zündung einschalten müssen, damit das Kühlgerät mit Strom versorgt wird.

6.7 Deckel abnehmen

Sie können den Deckel des Kühlgerätes abnehmen (Abb. **5**, Seite 4):

- Öffnen Sie den Deckel so weit, dass er etwa im 30° Winkel zur Box steht.
- Ziehen Sie den Deckel nach vorne und heben Sie ihn dann schräg ab.

7 Reinigung und Pflege

**WARNUNG!**

Trennen Sie vor jeder Reinigung und Pflege das Kühlgerät von der Stromversorgung.

**ACHTUNG! Beschädigungsgefahr!**

- Reinigen Sie das Kühlgerät niemals unter fließendem Wasser oder gar im Spülwasser.
- Verwenden Sie zur Reinigung keine scharfen Reinigungsmittel oder harten Gegenstände, da diese das Kühlgerät beschädigen können.

- Reinigen Sie das Kühlgerät innen und außen gelegentlich mit einem feuchten Tuch.
- Stellen Sie sicher, dass die Be- und Entlüftungsöffnungen des Kühlgerätes frei von Staub und Verunreinigungen sind, damit die beim Betrieb entstehende Wärme abgeführt werden kann und das Kühlgerät keinen Schaden nimmt.

8 Entsorgung

- Geben Sie das Verpackungsmaterial möglichst in den entsprechenden Recycling-Müll.







Wenn Sie das Produkt endgültig außer Betrieb nehmen, informieren Sie sich bitte beim nächsten Recyclingcenter oder bei Ihrem Fachhändler über die zutreffenden Entsorgungsvorschriften.

9 Störungsbeseitigung

Störung	Mögliche Ursache	Lösungsvorschlag
Das Kühlgerät funktioniert nicht, und das von außen sichtbare Lüfterrad dreht sich nicht.	An der Gleichstromsteckdose im Fahrzeug liegt keine Spannung an.	In den meisten Fahrzeugen muss der Zündschalter eingeschaltet sein, damit die Gleichstromsteckdose Spannung hat.
Die Zündung ist eingeschaltet, und das Kühlgerät funktioniert nicht.	Die Fassung der Gleichstromsteckdose ist verschmutzt. Das hat einen schlechten elektrischen Kontakt zur Folge.	Mit einer nichtmetallischen Bürste und einem Lösungsmittel die Fassung der Gleichstromsteckdose reinigen, so dass der mittlere Kontaktstift sauber ist. Wenn Ihr Kühlboxstecker in der Fassung der Gleichstromsteckdose sehr warm wird, muss entweder die Fassung gereinigt werden, oder der Stecker ist möglicherweise nicht richtig zusammengebaut.
	Die Sicherung des Gleichstromsteckers ist durchgebrannt.	Tauschen Sie die Sicherung (Abb. 6 1, Seite 4) des Gleichstromsteckers durch eine gleichwertige Sicherung aus.
	Die Fahrzeug-Sicherung ist durchgebrannt.	Tauschen Sie die Fahrzeug-Sicherung der Gleichstromsteckdose (üblicherweise 15 A) aus (Beachten Sie dazu die Bedienungsanleitung zu Ihrem KFZ).
Das Kühlgerät kühlt nicht zufriedenstellend, und das Lüfterrad außen dreht sich nicht.	Der Lüftermotor ist defekt.	Die Reparatur kann nur von einem zugelassenen Kundendienstbetrieb durchgeführt werden.
Das Kühlgerät kühlt nicht zufriedenstellend, und das Lüfterrad außen dreht sich.	Der Lüftermotor für den inneren Lüfter ist defekt.	
	Das Peltierelement ist defekt.	
	Das integrierte Netzteil ist defekt.	

10 Technische Daten

	TCX14	TCX21	TCX35
Anschlussspannung:	12/24 V== 220 – 240 V~		
Leistungsaufnahme:	46 W (12 V==) 50 W (24 V==) 64 W (230 V~)		
	8,5 W (AC, ECO-Modus)	8,8 W (AC, ECO-Modus)	
Temperaturbereich:	Kühlen: 0 °C bis 16 °C (bis zu. 30 °C unter Umgebungstemperatur) Erwärmen: 48 °C bis 65 °C		
Kategorie:	Sonstiges Fach		
Energieeffizienzklasse:	A++		
Energieverbrauch:	74 kWh/annum	77 kWh/annum	
Bruttoinhalt:	14 l	21 l	35 l
Nutzzinhalt:	13,5 l	20 l	33 l
Klimaklasse:	T		
Umgebungstemperatur:	+16 °C bis +43 °C		
Schallemissionen:	41 dB(A)		
Gewicht:	5,8 kg	7,3 kg	10,6 kg
Prüfung/Zertifikat:	   		

Veillez lire ce manuel avec attention avant de mettre l'appareil en service. Conservez ensuite ce manuel. En cas de passer de l'appareil, veuillez le transmettre au nouvel acquéreur.

Le fabricant décline toute responsabilité en cas de dommages provoqués par une **utilisation non-conforme de l'appareil** ou **par des erreurs de manipulation**.

Sommaire

1	Explication des symboles	29
2	Consignes de sécurité	29
3	Etendue de livraison	31
4	Utilisation conforme	32
5	Description technique	32
6	Maniement	33
7	Nettoyage et entretien	36
8	Elimination	36
9	Elimination d'erreurs	37
10	Caractéristiques techniques	38

1 Explication des symboles

**AVERTISSEMENT !**

Consigne de sécurité : le non-respect de ces consignes peut entraîner la mort ou de graves blessures.

**ATTENTION !**

Consigne de sécurité : le non-respect de ces consignes peut entraîner des blessures.

**AVIS !**

Le non-respect de ces consignes peut entraîner des dommages matériels et des dysfonctionnements du produit.

**REMARQUE**

Informations complémentaires sur l'utilisation du produit.

2 Consignes de sécurité

2.1 Sécurité générale

**AVERTISSEMENT !**

- Si l'appareil présente des dégâts visibles, vous ne devez pas le mettre en service.
- Si le câble de raccordement de l'appareil est endommagé, il doit être remplacé par le fabricant, son service après-vente ou une personne de qualification similaire, afin d'éviter tout danger.
- Seul un personnel qualifié est habilité à effectuer des réparations sur l'appareil. Toute réparation mal effectuée risque d'entraîner de graves dangers.
- Les enfants âgés de 8 ans et plus ainsi que les personnes ayant des déficiences physiques, sensorielles ou mentales ou un manque d'expérience ou de connaissances peuvent utiliser ce produit à condition d'être sous surveillance ou d'avoir reçu des instructions concernant l'utilisation de l'appareil en toute sécurité et de comprendre les dangers qui en résultent.

- Le nettoyage et la maintenance ne doivent pas être effectués par des enfants sans surveillance.
- Les enfants ne doivent pas jouer avec cet appareil.
- Les enfants doivent être surveillés pour s'assurer qu'ils ne jouent pas avec l'appareil.
- Placez et utilisez l'appareil hors de portée des enfants de moins de 8 ans.
- Ne stockez aucune substance explosive comme p. ex. des aérosols contenant des agents propulseurs dans l'appareil.

**ATTENTION !**

- Débranchez l'appareil du secteur
 - avant tout nettoyage et entretien
 - après chaque utilisation
- Les aliments ne peuvent être conservés que dans leurs emballages originaux ou dans des récipients appropriés.

**AVIS !**

- Comparez la tension indiquée sur la plaque signalétique avec l'alimentation électrique dont vous disposez.
- Branchez l'appareil uniquement comme indiqué ci-dessous :
 - avec le câble de raccordement CC sur une prise CC du véhicule (par ex. un allume-cigare)
 - ou avec le câble de raccordement CA au secteur à courant alternatif
- Ne tirez jamais sur le câble de raccordement pour sortir la fiche de la prise.
- Si la glacière est raccordée à la prise CC : débranchez de la batterie la glacière et les autres consommateurs d'énergie avant de raccorder un chargeur rapide.
- Si la glacière est raccordée à la prise CC : débranchez ou éteignez la glacière lorsque vous éteignez le moteur. Dans le cas contraire, il se pourrait que la batterie se décharge.
- N'utilisez pas la glacière pour le transport de produits corrosifs ou de solvants.
- Cette glacière contient du cyclopentane inflammable dans son isolation. Les gaz contenus dans le matériau d'isolation exigent une procédure de retraitement particulière. Une fois que vous ne l'utilisez plus, recyclez l'appareil de manière conforme.

2.2 Consignes de sécurité concernant le fonctionnement de l'appareil



ATTENTION !

- Avant de mettre l'appareil en service, assurez-vous que la ligne d'alimentation électrique et la fiche sont sèches.



AVIS !

- N'utilisez aucun appareil électrique dans la glacière, sauf si ces appareils sont recommandés par le fabricant pour cet usage.
- Ne placez pas l'appareil près de flammes ou d'autres sources de chaleur (chauffage, rayons solaires, réchauds à gaz, etc.).
- **Danger de surchauffe !**
Veillez toujours à ce que la chaleur produite lors du fonctionnement soit suffisamment dissipée. Veillez à ce que l'appareil se trouve à une distance suffisante des murs ou des objets, de sorte que l'air puisse circuler.
- Assurez-vous que les fentes d'aération ne sont pas recouvertes.
- Ne pas remplir le bac intérieur de substances liquides ou de glace.
- Ne plongez jamais l'appareil dans l'eau.
- Tenez l'appareil et les câbles à l'abri de la chaleur et de l'humidité.

3 Etendue de livraison

N° dans fig. 1, page 3	Quantité	Désignation
1	1	Glacière thermoélectrique
2	1	Câble de raccordement en courant alternatif
3	1	Câble de raccordement au courant continu
-	1	Manuel d'utilisation

Avant de mettre l'appareil en route, contrôlez que toutes les pièces faisant partie de la livraison sont réellement disponibles.

4 Utilisation conforme

La glacière thermo-électrique est destinée à maintenir des denrées alimentaires au froid et au chaud. L'appareil est également approprié pour l'utilisation en camping.

Tous les matériaux utilisés pour la construction de la glacière thermo-électrique n'ont aucun effet nocif sur les denrées alimentaires.



ATTENTION ! Risque pour la santé !

Veillez vérifier si la puissance frigorifique de l'appareil correspond à la température de conservation recommandée pour les aliments ou les médicaments que vous souhaitez refroidir.

5 Description technique

La glacière thermo-électrique est destinée à l'utilisation mobile. Elle peut refroidir ou maintenir au frais la marchandise au maximum jusqu'à 30 °C sous la température ambiante (mise hors circuit thermostatique à env. 0 °C) ou encore la réchauffer ou maintenir au chaud à une température maximale de 65 °C.

Dès que l'appareil a atteint la plage de température ajustée, il est automatiquement commuté en mode d'économie d'énergie. Dans ce mode, l'énergie utilisée est uniquement celle nécessaire pour maintenir la température à l'intérieur du coffre.

Le refroidissement consiste en un système Peltier exempt d'usure, avec dissipation de chaleur par le biais d'un ventilateur.

la glacière thermo-électrique est équipée d'une commutation prioritaire automatique. Ceci permet de garantir, en cas de raccordement simultané au réseau à courant alternatif et à une batterie de 12/24 V, que le réseau à courant alternatif est toujours utilisé.

6 Maniement



REMARQUE

Avant la toute première utilisation de la nouvelle glacière thermo-électrique, il est recommandé pour des raisons hygiéniques de nettoyer l'intérieur et l'extérieur du coffre avec un chiffon humide (voir également chapitre « Nettoyage et entretien », page 36).

6.1 Conseils pour économiser de l'énergie



REMARQUE

Un ventilateur placé à l'intérieur de la glacière thermo-électrique se charge de la révolution de l'air froid à l'intérieur du coffre, ceci permettant d'obtenir une meilleure puissance frigorifique. Afin d'empêcher une sortie de l'air froid lorsque la glacière thermo-électrique est ouverte, celle-ci est équipée d'un interrupteur mettant le ventilateur hors marche dès que le couvercle est ouvert.

- Choisissez un emplacement bien aéré et à l'abri du soleil.
- Si vous souhaitez une efficacité énergétique accrue et une puissance frigorifique limitée pour votre glacière, utilisez le mode ECO.
- Laissez refroidir les aliments chauds avant de les déposer dans la glacière.
- Ne pas ouvrir la glacière plus souvent que nécessaire.
- Ne laissez pas la glacière ouverte plus longtemps que nécessaire.

6.2 Ouverture de la glacière

- **Uniquement TCX35** : déverrouillez la glacière (fig. **2**, page 3).
- Ouvrez la glacière.

6.3 Mise en marche de la glacière thermo-électrique



AVIS !

Veillez à ce que les objets ou les marchandises figurant dans la glacière thermo-électrique soient vraiment appropriés au refroidissement resp. au réchauffement à la température choisie.

- Placez la glacière thermo-électrique sur un fond stable.
- Raccordez la glacière
 - ou avec le câble de raccordement au courant alternatif fourni (fig. **1** 2, page 3) à une prise de courant alternatif ou...
 - ou avec le câble de raccordement au courant continu fourni (fig. **1** 3, page 3) à la prise de courant continu du véhicule (fig. **4**, page 4).
- Appuyez sur la touche « ⏻ » sur le panneau de commande pour mettre la glacière thermo-électrique en marche.
- ✓ La glacière thermo-électrique commence alors à refroidir ou à réchauffer l'intérieur :

Indicateurs de fonctionnement	Mode de fonctionnement
Rouge (fig. 3 2, page 3)	Réchauffer
Bleu (fig. 3 3, page 3)	Refroidir

6.4 Commuter entre refroidir et réchauffer

- Pour commuter entre **refroidir** et **réchauffer**, il faut appuyer sur la touche « HOT/COLD ».



REMARQUE

La commande de la glacière possède une fonction de mémorisation : elle mémorise la plage de température choisie pour chaque mode (réfrigération et chauffage). Lors de chaque mise en marche ou commutation, la plage de température choisie auparavant dans le mode correspondant est ainsi réglée.

- ✓ La lampe témoin rouge ou bleue s'allume et l'appareil commence à refroidir/ réchauffer.
- Pour achever la procédure de refroidissement ou de réchauffement, appuyez sur la touche « ⏻ ».

- Lorsque vous mettez la glacière hors service, débranchez l'appareil de la prise du secteur.

6.5 Sélection de la température

L'affichage d'état de la température (fig. **3** 5, page 3) indique la plage de température sélectionnée. Plus le nombre de LED allumées augmente et plus l'intensité de la plage de température augmente.



REMARQUE

Les valeurs de température indiquées ci-dessous sont soumises à des tolérances et dépendent de la position de mesure.

Température intérieure à une température ambiante d'env. 25 °C :

	Affichage d'état	Plage de température
Refroidir	sept LED allumées	env. 0 °C à l'intérieur
	une LED allumée	env. 16 °C à l'intérieur (mode ECO)
Réchauffer	sept LED allumées	env. 65 °C à l'intérieur
	une LED allumée	env. 48 °C à l'intérieur

- Pour sélectionner la température pour le **refroidissement/réchauffement**, appuyez sur la touche «  » jusqu'à ce que la plage de température souhaitée soit atteinte.

6.6 Raccordement à un allume-cigare



REMARQUE

Lorsque vous raccordez la glacière à l'allume-cigare de votre véhicule, veillez à ce que l'allumage soit en marche pour que l'appareil soit alimenté en électricité.

6.7 Retrait du couvercle

Vous pouvez retirer le couvercle de la glacière (fig. **5**, page 4) :

- Ouvrez le couvercle de telle sorte qu'il forme un angle de 30° avec la glacière.
- Tirez le couvercle vers l'avant et soulevez-le ensuite en biais.

7 Nettoyage et entretien



AVERTISSEMENT !

Avant toute opération de nettoyage ou d'entretien de l'appareil, veillez à le mettre hors secteur.



AVIS ! Risque d'endommagement !

- Ne nettoyez jamais la glacière à l'eau courante et ne la plongez pas non plus dans l'eau.
- N'utilisez pour le nettoyage ni produits abrasifs ni objets durs qui pourraient endommager la glacière.

- Nettoyez de temps à autre l'appareil à l'intérieur et à l'extérieur avec un chiffon humide.
- Assurez-vous que les ouvertures d'aération et de ventilation de l'appareil ne sont pas encombrées de saletés ou de poussières, pour que la chaleur générée par le fonctionnement soit évacuée et que l'appareil ne soit pas endommagé.

8 Elimination

- Jetez les emballages dans les conteneurs de déchets recyclables prévus à cet effet.







Lorsque vous mettez votre produit définitivement hors service, informez-vous auprès du centre de recyclage le plus proche ou auprès de votre revendeur spécialisé sur les prescriptions relatives au retraitement des déchets.

9 Élimination d'erreurs

Erreur	Cause possible	Solution proposée
Votre glacière thermo-électrique ne fonctionne pas et l'ailette de ventilateur visible de l'extérieur ne tourne pas.	La prise de courant continu de votre véhicule n'est pas sous tension.	Dans la plupart des véhicules, le contact doit être mis pour que la prise de courant continu soit sous tension.
Le contact est mis, mais le coffre ne fonctionne pas.	La prise de courant est sale. Ceci entraîne un mauvais contact électrique.	Nettoyez la douille de courant continu avec une brosse non métallique et du solvant jusqu'à ce que la fiche de contact centrale soit propre. Si la fiche devient très chaude lorsqu'elle est branchée dans la prise de courant continu, c'est que la prise de courant continu doit être nettoyée ou que la fiche n'est pas bien montée.
	Le fusible de sécurité du câble de raccordement a grillé.	Remplacez le fusible (fig. 6 1, page 4) du connecteur de courant continu par un fusible équivalent.
	Le fusible du véhicule a sauté.	Remplacez le fusible du véhicule de la prise de courant continu (normalement 15 A) (veuillez respecter les instructions du manuel d'entretien de votre véhicule).
La puissance frigorifique de votre glacière thermo-électrique est insuffisante et l'ailette du ventilateur externe ne tourne pas.	Le moteur du ventilateur est défectueux.	Seul un service après-vente agréé a le droit d'effectuer la réparation.
La puissance frigorifique de votre glacière thermo-électrique est insuffisante et l'ailette du ventilateur extérieur tourne.	Le moteur du ventilateur interne est défectueux.	
	L'élément Peltier est défectueux.	
	Le bloc d'alimentation intégré est défectueux.	

10 Caractéristiques techniques

	TCX14	TCX21	TCX35
Tension d'alimentation :	12/24 V== 220 – 240 V~		
Consommation :	46 W (12 V==) 50 W (24 V==) 64 W (230 V~)		
	8,5 W (CA, mode ECO)	8,8 W (CA, mode ECO)	
Plage de température :	Refroidir: 0 °C à 16 °C (au maximum 30 °C en dessous de la température ambiante) Réchauffer: 48 °C à 65 °C		
Catégorie :	Cuisine de bord		
Catégories d'efficacité d'énergie :	A++		
Consommation électrique :	74 kWh/an	77 kWh/an	
Capacité brute :	14 l	21 l	35 l
Capacité utile :	13,5 l	20 l	33 l
Classe climatique :	T		
Température ambiante :	+16 °C à +43 °C		
Emissions sonores :	41 dB(A)		
Poids :	5,8 kg	7,3 kg	10,6 kg
Contrôle/certificat :	   		

Lea atentamente este manual antes de la puesta en funcionamiento del aparato y consérvelo en un lugar seguro para futuras consultas. En caso de vender o entregar el aparato a otra persona, entregue también estas instrucciones.

El fabricante declina toda responsabilidad por los daños causados por **el uso inadecuado** o por el **uso incorrecto** del aparato.

Índice

1	Aclaración de los símbolos	40
2	Indicaciones de seguridad	41
3	Volumen de suministro	43
4	Uso previsto	43
5	Descripción técnica	44
6	Manejo.	45
7	Limpieza y cuidado	48
8	Eliminación de residuos	48
9	Subsanación de averías	49
10	Datos técnicos.	50

1 Aclaración de los símbolos

**¡ADVERTENCIA!**

Indicación de seguridad: su incumplimiento puede acarrear la muerte o graves lesiones.

**¡ATENCIÓN!**

Indicación de seguridad: su incumplimiento puede acarrear lesiones.

**¡AVISO!**

Su incumplimiento puede acarrear daños materiales y perjudicar el correcto funcionamiento del producto.

**NOTA**

Información adicional para el manejo del producto.

2 Indicaciones de seguridad

2.1 Seguridad general



¡ADVERTENCIA!

- No ponga el aparato en funcionamiento si presenta desperfectos visibles.
- Si se daña el cable de conexión del aparato, éste deberá ser reemplazado por el fabricante, su servicio de atención al cliente o una persona cualificada para evitar así posibles peligros.
- Sólo personal especializado puede realizar reparaciones en el aparato. Las reparaciones realizadas indebidamente pueden dar lugar a situaciones de considerable peligro.
- Los niños mayores de 8 años y las personas de capacidad física, sensorial o mental disminuida, así como aquellas personas con falta de experiencia y/o conocimientos suficientes solo podrán utilizar este aparato si están vigilados o han sido instruidos respecto al uso seguro del aparato y a los posibles peligros que pueden emanar de él.
- Los niños solo podrán realizar las tareas de limpieza y mantenimiento bajo vigilancia.
- Los niños no están autorizados a jugar con el aparato.
- Se ha de vigilar a los niños para garantizar que no usen este aparato como juguete.
- Mantenga y utilice el aparato fuera del alcance de los niños menores de 8 años.
- No guarde en el aparato sustancias con peligro de explosión como, p. ej., atomizadores con gases combustibles.



¡ATENCIÓN!

- Desconecte el aparato de la red
 - antes de realizar cualquier tarea de limpieza y mantenimiento;
 - después de cada uso.
- Los alimentos sólo se pueden guardar en los envases originales o en recipientes adecuados.



¡AVISO!

- Compare el valor de tensión indicado en la placa de características con el suministro de energía existente.

- Conecte el aparato únicamente del siguiente modo:
 - conecte el cable de alimentación CC a una caja de enchufe CC en el vehículo (por ejemplo mechero del vehículo)
 - o bien conecte el cable de alimentación de CA a la red de corriente alterna
- No extraiga nunca la clavija de la caja de enchufe tirando del cable de conexión.
- Si la nevera está conectada a la caja de enchufe CC: Desconecte de la batería el aparato refrigerador u otros dispositivos consumidores si va a conectar un cargador rápido.
- Si la nevera está conectada a la caja de enchufe CC: Desconecte la conexión o apague el aparato cuando apague el motor. De lo contrario podrá descargarse la batería.
- Este aparato refrigerador no es apto para transportar sustancias corrosivas o disolventes.
- Este aislamiento de este aparato refrigerador contiene ciclopentanto inflamable. Los gases presentes en el material aislante requieren un proceso de eliminación especial. Elimine debidamente el aparato al final de su vida útil.

2.2 Seguridad durante el funcionamiento del aparato



¡ATENCIÓN!

- Antes de la puesta en funcionamiento, asegúrese de que el cable de alimentación y la clavija de enchufe estén secos.



¡AVISO!

- No utilice ningún aparato eléctrico dentro de la nevera, a no ser que el aparato en cuestión haya sido recomendado para ello por el fabricante.
- No coloque el aparato cerca de llamas vivas ni de otras fuentes de calor (calefacción, radiación directa del sol, estufas de gas, etc.).
- **¡Peligro de sobrecalentamiento!**
Asegúrese todo el tiempo de que el calor producido durante el funcionamiento se puede desalojar adecuadamente. Asegúrese de que el aparato guarda la suficiente distancia con las paredes u objetos, de forma que el aire pueda circular.
- Procure que no se obstruyan las ranuras de ventilación.
- No introduzca líquidos ni hielo en el contenedor interior.

- No sumerja nunca el aparato en agua.
- Proteja el aparato y los cables del calor y de la humedad.

3 Volumen de suministro

N.º en fig. 1, página 3	Cantidad	Denominación
1	1	Nevera termoeléctrica
2	1	Cable de conexión de corriente alterna
3	1	Cable de conexión de corriente continua
-	1	Instrucciones de uso

Antes de la puesta en marcha del aparato, compruebe si están presentes todas las piezas pertenecientes al volumen de suministro.

4 Uso previsto

El refrigerador es apto para enfriar o mantener calientes los alimentos. Así mismo, el aparato también es adecuado para el uso en cámpings.

Todos los materiales empleados en el refrigerador son aptos para la conservación de alimentos.



¡ATENCIÓN! ¡Riesgo para la salud!

Compruebe si la potencia de refrigeración del aparato cumple las exigencias de los alimentos o medicamentos que desea enfriar.

5 Descripción técnica

La nevera portátil es apta para el uso en traslados. Tiene capacidad para enfriar los productos hasta un máx. de 30 °C a temperatura ambiente (desconexión termoes-tática a aprox. 0 °C) o mantenerlos refrigerados, o para calentarlos hasta un máx. de 65 °C o mantenerlos calientes.

Cuando el aparato alcanza la temperatura ajustada, conmuta automáticamente al modo de ahorro energético. En este modo, se consume únicamente la energía necesaria para mantener la temperatura en el interior de la nevera.

La refrigeración es de tipo Peltier, libre de desgaste, con disipación térmica llevada a cabo por medio de un ventilador.

La nevera portátil está dotada de un conmutador de prioridad automático. De ese modo, queda garantizado que, en caso de darse un conexión simultánea a la red de corriente alterna y a una batería de 12/24 V, se utilice la red de corriente alterna.

6 Manejo



NOTA

Antes de poner en marcha el nuevo refrigerador, se recomienda, como medida higiénica, limpiarlo tanto por fuera como por dentro con un paño húmedo (véase también capítulo "Limpieza y cuidado" en la página 48).

6.1 Consejos para el ahorro energético



NOTA

Un ventilador en el interior de la nevera portátil se encarga de la recirculación del aire frío dentro de la nevera, de modo que se obtenga una mejor capacidad de refrigeración. Para que el aire frío no salga al exterior al abrir la nevera portátil, ésta posee un conmutador que desactiva el ventilador tan pronto como se abra.

- Elija un lugar de montaje correctamente ventilado y protegido de la radiación solar.
- Utilice el modo ECO si desea ajustar una mayor eficacia energética y una potencia de refrigeración limitada de la nevera.
- Antes de introducir alimentos calientes, deje que se enfríen.
- Evite abrir la nevera más de lo necesario.
- No deje la nevera abierta más tiempo del que sea necesario.

6.2 Apertura de la nevera

- ▶ **Solo TCX35:** Desbloquee la nevera (fig. **2**, página 3).
- ▶ Abra la nevera.

6.3 Conexión de la nevera portátil



¡AVISO!

Asegúrese de que los objetos o los productos que se encuentran en la nevera portátil se pueden enfriar o calentar a la temperatura seleccionada.

- Coloque la nevera portátil sobre una superficie firme.
- Enchufe la nevera
 - con el cable de conexión de corriente alterna suministrado (fig. **1** 2, página 3) a una toma de corriente alterna o...
 - enchúfela a la toma de corriente continua del vehículo (fig. **4**, página 4) con el cable de conexión de corriente continua suministrado (fig. **1** 3, página 3).
- Pulse la tecla “⏻” del panel de mandos para encender la nevera portátil.
- ✓ La nevera portátil inicia el enfriamiento o el calentamiento de su interior:

Indicador de servicio	Modo de funcionamiento
rojo (fig. 3 2, página 3)	Calentamiento
azul (fig. 3 3, página 3)	Refrigeración

6.4 Conmutación entre refrigeración y calentamiento

- Si desea conmutar entre la **refrigeración** y el **calentamiento**, pulse la tecla “HOT/COLD”.



NOTA

El control de la nevera cuenta con una función Memory que memoriza el rango de temperatura seleccionado para cada modo (enfriar y calentar). De esta forma, cada vez que se encienda o conmute el aparato, quedará ajustado el rango de temperatura seleccionado previamente para el modo en cuestión.

- ✓ Se enciende el indicador de servicio rojo o el azul y el aparato inicia la refrigeración o el calentamiento.
- Si desea concluir el proceso de refrigeración o de calentamiento, pulse la tecla “⏻”.
- Cuando ponga la nevera fuera de funcionamiento, desenchufe el aparato de la red.

6.5 Selección de la temperatura

El indicador de estado de la temperatura (fig. **3** 5, página 3) muestra el margen de temperaturas seleccionado. Si aumenta el número de LED iluminados, aumenta también la intensidad del margen de temperaturas.



NOTA

Los siguientes valores de temperatura están sujetos a las tolerancias y dependen de la posición de medición.

Temperatura del interior a aprox. 25 °C de temperatura ambiente:

	Indicador de estado	Margen de temperaturas
Refrigeración	siete LED encendidos	aprox. 0 °C en el interior
	un LED encendido	aprox. 16 °C en el interior (modo ECO)
Calentamiento	siete LED encendidos	aprox. 65 °C en el interior
	un LED encendido	aprox. 48 °C en el interior

- Se desea seleccionar las temperaturas de **refrigeración/calentamiento**, pulse la tecla “” hasta que se haya alcanzado el margen de temperatura deseado.

6.6 Conectar al mechero del vehículo



NOTA

Cuando conecte la nevera al mechero del vehículo, tenga en cuenta que, en caso necesario, tendrá que accionar el encendido del vehículo para que el aparato obtenga suministro de corriente.

6.7 Extraer la tapa

Puede extraer la tapa de la nevera (fig. **5**, página 4):

- Abra la tapa hasta que esté aprox. en un ángulo de 30° con respecto a la nevera.
- Tire de la tapa hacia delante y extráigala de forma oblicua.

7 Limpieza y cuidado



¡ADVERTENCIA!

Desconecte el aparato de la red antes de proceder con la limpieza o el mantenimiento del mismo.



¡AVISO! ¡Peligro de ocasionar daños materiales!

- Nunca limpie la nevera bajo el chorro de agua corriente ni inmersa en agua jabonosa.
- No emplee productos de limpieza corrosivos u objetos que puedan arañar o deteriorar el aparato durante su limpieza.

- Limpie de vez en cuando el interior y el exterior de la nevera con un paño húmedo.
- Asegúrese de que las aberturas de ventilación y desaireación del aparato están limpias de polvo para que se pueda evacuar el calor generado durante el funcionamiento y el aparato no resulte perjudicado.

8 Eliminación de residuos

- Deseche el material de embalaje en el contenedor de reciclaje correspondiente.



Cuando vaya a desechar definitivamente el producto, infórmese en el centro de reciclaje más cercano o en un comercio especializado sobre las normas pertinentes de eliminación de materiales.

9 Subsanación de averías

Avería	Posible causa	Solución propuesta
La nevera no funciona y la rueda del ventilador visible desde el exterior no gira.	No hay tensión en la toma de corriente continua del vehículo.	En la mayoría de los vehículos debe estar conectado el interruptor de encendido para que la toma de corriente continua reciba tensión.
El contacto está encendido y la nevera no funciona.	La caja de la toma de corriente continua está sucia y, en consecuencia, el contacto eléctrico es defectuoso.	Limpie el zócalo del mechero con un cepillo no metálico y disolvente para que quede limpia la clavija intermedia de conexión. Si la clavija se calienta demasiado en la toma de corriente continua, puede que sea necesario limpiar la caja de la toma o que el enchufe no se haya montado correctamente.
	El fusible del enchufe de corriente continua está fundido.	Cambie el fusible (fig. 6 1, página 4) del enchufe de corriente continua por otro de las mismas características.
	El fusible del vehículo está fundido.	Cambie el fusible del enchufe de la toma de corriente continua del vehículo (normalmente 15 A) (consulte para ello el manual de instrucciones de su vehículo).
La refrigeración que produce la nevera no es satisfactoria y la rueda del ventilador visible desde el exterior no gira.	El motor del ventilador está averiado.	Su reparación sólo puede ser llevada a cabo por un Servicio Técnico autorizado.
La refrigeración que produce la nevera no es satisfactoria y la rueda del ventilador visible desde el exterior sí gira.	El motor del ventilador interno está averiado.	
	El elemento Peltier está averiado.	
	El adaptador de red integrado está averiado.	

10 Datos técnicos

	TCX14	TCX21	TCX35
Tensión de conexión:	12/24 V== 220 – 240 V~		
Consumo de potencia:	46 W (12 V==) 50 W (24 V==) 64 W (230 V~)		
	8,5 W (CA, modo ECO)	8,8 W (CA, modo ECO)	
Margen de temperaturas:	Refrigeración: 0 °C a 16 °C (máx. 30 °C por debajo de la temperatura ambiente) Calentamiento: 48 °C a 65 °C		
Categoría:	Despensa		
Clase de eficiencia energética:	A++		
Consumo de energía:	74 kWh/año	77 kWh/año	
Capacidad bruta:	14 l	21 l	35 l
Capacidad útil:	13,5 l	20 l	33 l
Clase climática:	T		
Temperatura ambiente:	+16 °C a +43 °C		
Emisiones de ruido:	41 dB(A)		
Peso:	5,8 kg	7,3 kg	10,6 kg
Control/certificado:	   		

Por favor, leia atentamente este manual antes da colocação em funcionamento do aparelho e guarde-o em local seguro. Em caso de revenda do aparelho, entregue o manual ao novo comprador.

O fabricante não se responsabiliza por danos resultantes de uma **utilização inadequada** ou de uma **operação incorrecta**.

Índice

1	Explicação dos símbolos	52
2	Indicações de segurança	53
3	Material fornecido	55
4	Utilização adequada	55
5	Descrição técnica	56
6	Operação	57
7	Limpeza e manutenção	60
8	Eliminação	60
9	Resolução de falhas	61
10	Dados técnicos	62

1 Explicação dos símbolos

**AVISO!**

Indicação de segurança: o incumprimento pode provocar a morte ou ferimentos graves.

**PRECAUÇÃO!**

Indicação de segurança: o incumprimento pode provocar ferimentos.

**NOTA!**

O incumprimento pode causar danos materiais e pode prejudicar o funcionamento do produto.

**OBSERVAÇÃO**

Informações suplementares sobre a operação do produto.

2 Indicações de segurança

2.1 Segurança geral



AVISO!

- Quando o aparelho apresentar danos visíveis, ele não deve ser colocado em funcionamento.
- Quando o cabo de conexão for danificado, o mesmo tem de ser substituído pelo fabricante, pela sua assistência técnica ou por uma pessoa com qualificações equivalentes para evitar perigos.
- As reparações neste aparelho apenas devem ser realizadas por técnicos especializados. As reparações inadequadas podem provocar perigos substanciais.
- Este aparelho pode ser utilizado por crianças a partir dos 8 anos, assim como por pessoas com capacidades físicas, sensoriais ou mentais reduzidas e/ou com insuficiente experiência e conhecimento, quando supervisionadas ou quando tenham recebido informação acerca da utilização segura do aparelho e tenham compreendido os perigos dele resultantes.
- A limpeza e a manutenção por parte do utilizador não podem ser efetuadas por crianças sem supervisão.
- As crianças não podem brincar com o aparelho.
- As crianças devem ser supervisionadas para garantir que não brincam com o aparelho.
- Guarde e utilize o aparelho fora do alcance de crianças com idade inferior a 8 anos.
- Não guarde as substâncias com risco de explosão, como p.ex. latas de spray com gás carburante inflamável, no aparelho.



PRECAUÇÃO!

- Separe o aparelho da rede
 - antes de cada limpeza e conservação
 - após cada utilização
- Os géneros alimentícios apenas podem ser armazenados nas embalagens originais ou recipientes adequados.



NOTA!

- Compare a indicação da tensão na placa de características com a alimentação de energia existente.

- Conecte o aparelho apenas do seguinte modo:
 - com o cabo de ligação DC à tomada de bordo DC (p. ex. isqueiro) no veículo.
 - ou com o cabo de ligação de AC à rede de corrente alternada
- Nunca retire a ficha da tomada eléctrica puxando pelo cabo de conexão.
- Se a geleira estiver ligada à tomada DC: Desconecte a sua geleira e outros consumidores da bateria antes de conectar um carregador rápido.
- Se a geleira estiver ligada à tomada DC: Separe a ligação ou desligue a geleira se desligar o motor. Caso contrário, a bateria pode ficar descarregada.
- A geleira não é adequada para o transporte de substâncias corrosivas ou substâncias com solventes.
- Este aparelho contém ciclopentano inflamável no isolamento. Os gases no material de isolamento requerem um processo de eliminação especial. No final da sua vida útil, entregue o aparelho num ponto de eliminação apropriado.

2.2 Segurança durante a utilização do aparelho



PRECAUÇÃO!

- Antes da colocação em funcionamento, tenha atenção para que o cabo de conexão e a ficha estejam secos.



NOTA!

- Não utilize aparelhos eléctricos dentro da geleira, excepto se estes aparelhos tiverem sido recomendados pelo fabricante.
- Não coloque o aparelho na proximidade de chamas abertas ou outras fontes de calor (aquecimento, radiação solar intensa, fogões a gás, etc.).
- **Perigo de sobreaquecimento!**
Tenha sempre atenção para que o calor gerado durante o funcionamento possa ser dissipado adequadamente. Certifique-se de que o aparelho está posicionado com uma distância suficiente em relação a paredes ou objectos de modo a que o ar possa circular livremente.
- Tenha atenção para que as aberturas de ventilação não sejam cobertas.
- Não verta líquidos ou gelo para dentro do recipiente interior.

- Nunca mergulhe o aparelho em água.
- Proteja o aparelho e os cabos do calor e da humidade.

3 Material fornecido

N.º na fig. 1, página 3	Quantidade	Designação
1	1	Geleira termoelétrica
2	1	Cabo de conexão de corrente alternada
3	1	Cabo de conexão para corrente contínua
–	1	Manual de instruções

Antes da colocação em funcionamento do aparelho, verifique se não faltam peças no material fornecido.

4 Utilização adequada

A geleira é adequada para refrigerar e conservar quentes os géneros alimentícios. O aparelho também é adequado para campismo.

Todos os materiais que compõe a geleira são inofensivos para os géneros alimentícios.



PRECAUÇÃO! Risco para a saúde!

Por favor, verifique se a capacidade de refrigeração do aparelho cumpre os requisitos dos géneros alimentares ou dos medicamentos que pretende refrigerar.

5 Descrição técnica

A geleira é adequada para a utilização móvel. Ela consegue refrigerar ou manter refrigerados produtos até, ao máx., 30 °C abaixo da temperatura ambiente (desligamento por termóstato a aprox. 0 °C) ou aquecer ou conservar quentes as mesmas até, ao máx., 65 °C.

Quando o aparelho alcançar o âmbito de temperatura ajustado é comutado automaticamente para o modo economizador de energia. Neste modo, é consumida apenas a energia que é necessária para a conservação da temperatura no interior da geleira.

A refrigeração é uma refrigeração tipo Peltier sem desgaste com dissipação de calor por uma ventoinha.

A geleira dispõe de um circuito prioritário automático. Deste modo, é garantido que é utilizada a rede de corrente alternada na ligação simultânea à rede de corrente alternada e a uma bateria de 12/24 V.

6 Operação



OBSERVAÇÃO

Por motivos de higiene, antes de colocar a nova geleira em funcionamento, deve limpar o seu interior e exterior com um pano húmido (ver também capítulo “Limpeza e manutenção” na página 60).

6.1 Dicas para poupar energia



OBSERVAÇÃO

Uma ventoinha no interior da geleira garante a circulação do ar frio dentro da geleira, pelo que é alcançada uma melhor refrigeração. Para que o ar frio não chegue ao exterior durante a abertura da geleira, a mesma está equipada com um interruptor que desliga a ventoinha assim que a tampa é aberta.

- Escolha um local de utilização bem arejado e protegido de raios solares.
- Se pretende regular uma eficiência energética mais elevada e uma potência de refrigeração limitada para o aparelho de refrigeração, use o modo ECO do aparelho de refrigeração.
- Primeiro, deixe as refeições quentes arrefecer antes de as manter frescas.
- Não abra a geleira mais do que as vezes necessárias.
- Não deixe a geleira aberta mais tempo do que o necessário.

6.2 Abrir a geleira

- **Apenas TCX35:** Desbloqueie o aparelho de refrigeração (fig. **2**, página 3).
- Abra o aparelho de refrigeração.

6.3 Ligar a geleira



NOTA!

Tenha atenção para que apenas se encontrem objetos ou produtos na geleira que possam ser refrigerados ou aquecidos à temperatura selecionada.

- Coloque a geleira sobre uma superfície estável.
- Ligue o aparelho de refrigeração
 - com o cabo de conexão de corrente alternada fornecido (fig. **1** 2, página 3) a uma tomada de corrente alternada ou...
 - com o cabo de conexão de corrente contínua fornecido (fig. **1** 3, página 3) à tomada de corrente contínua no veículo (fig. **4**, página 4).
- Prima o botão “**⏻**” no painel de comando para ligar a geleira.
- ✓ A geleira inicia com a refrigeração ou aquecimento do interior:

Indicação de funcionamento	Modo de funcionamento
vermelho (fig. 3 2, página 3)	Aquecer
azul (fig. 3 3, página 3)	Refrigeração

6.4 Comutar entre a refrigeração e o aquecimento

- Se pretender comutar entre **refrigerar** e **aquecer**, prima o botão “HOT/COLD”.



OBSERVAÇÃO

O comando da geleira possui uma função de memória. Ela memoriza o âmbito de temperatura para cada modo (refrigerar e aquecer). Desta forma, aquando de cada ligação ou comutação, o âmbito de temperatura anteriormente selecionado nesse modo, volta a ser ajustado.

- ✓ A indicação de funcionamento vermelha ou azul acende e o aparelho começa a refrigerar/aquecer.
- Se pretender terminar o processo de refrigeração ou aquecimento, prima o botão “**⏻**”.
- Quando colocar a geleira fora de funcionamento, retire a ficha de conexão da tomada.

6.5 Selecionar a temperatura

A indicação do estado da temperatura (fig. **3** 5, página 3) indica o âmbito de temperatura selecionado. Com o aumento de LEDs iluminados também aumenta a intensidade do âmbito de temperatura.



OBSERVAÇÃO

As seguintes indicações de temperatura estão sob tolerância e estão dependentes da posição de medição.

Temperatura interior com aprox. 25 °C de temperatura ambiente:

	Indicação de estado	Âmbito de temperatura
Refrigeração	sete LEDs iluminados	aprox. 0 °C no interior
	um LED iluminado	aprox. 16 °C no interior (Modo ECO)
Aquecer	sete LEDs iluminados	aprox. 65 °C no interior
	um LED iluminado	aprox. 48 °C no interior

- Se pretender selecionar a temperatura para **refrigerar/aquecer**, prima a tecla “” até alcançar o âmbito de temperatura desejado.

6.6 Conectar ao isqueiro



OBSERVAÇÃO

Se conectar a geleira ao isqueiro do seu veículo, lembre-se de que, eventualmente, terá de ligar a ignição para que o aparelho seja alimentado com corrente.

6.7 Remover a tampa

Pode remover a tampa da geleira (fig. **5**, página 4):

- Abra a tampa de modo a que a mesma esteja alinhada aprox. num ângulo de 30° em relação à geleira.
- Puxe a tampa para a frente e, depois, eleve-a de modo inclinado.

7 Limpeza e manutenção

**AVISO!**

Antes de cada limpeza e conservação, separe o aparelho da rede.

**NOTA! Perigo de danos!**

- Nunca limpe a geleira debaixo de água corrente nem dentro de água de lavar a loiça.
- Não utilize produtos de limpeza abrasivos ou objectos duros para a limpeza, uma vez que podem danificar a geleira.

- De vez em quando, limpe o interior e o exterior do aparelho com um pano húmido.
- Certifique-se que as aberturas de ventilação e extracção de ar do aparelho estão livres de pó e sujidade para que, durante o funcionamento, o ar quente possa ser extraído e o aparelho não seja danificado.

8 Eliminação

- Sempre que possível, coloque o material de embalagem no respectivo contentor de reciclagem.



Para colocar o aparelho definitivamente fora de funcionamento, por favor, informe-se junto do centro de reciclagem mais próximo ou revendedor sobre as disposições de eliminação aplicáveis.

9 Resolução de falhas

Falha	Possível causa	Sugestão de solução
A sua geleira não funciona e a roda da ventoinha visível por fora não se move.	A tomada de corrente contínua existente no veículo não tem corrente.	Na maioria dos veículos, a ignição tem de estar ligada para que a tomada de corrente contínua tenha tensão elétrica.
A ignição está ligada e a geleira não funciona.	<p>O casquilho da tomada de corrente contínua está sujo. Isto resulta num mau contacto elétrico.</p>	<p>Limpe o suporte do isqueiro com uma escova não metálica e um solvente para que o pino de contacto central fique limpo.</p> <p>Se a ficha ficar muito quente na tomada de corrente contínua, é necessário limpar o casquilho ou é possível que a ficha não esteja montada corretamente</p>
	O fusível da ficha de corrente contínua está queimado.	Substitua o fusível (fig. 6 1, página 4) da ficha de corrente contínua por um fusível equivalente
	O fusível do veículo está queimado.	Substitua o fusível do veículo da tomada de corrente contínua (normalmente 15 A) (para isso, consulte o manual de instruções do seu automóvel).
A sua geleira não refrigera suficientemente e a roda da ventoinha exterior não se move.	O motor da ventoinha está avariado.	A reparação apenas pode ser realizada por uma assistência técnica autorizada.
A geleira não refrigera suficientemente e a roda da ventoinha exterior move-se.	O motor da ventoinha para o ventilador interior está avariado.	
	O elemento Peltier está avariado.	
	A fonte de alimentação integrada está avariada.	

10 Dados técnicos

	TCX14	TCX21	TCX35
Tensão de conexão:	12/24 V=== 220 – 240 V~		
Consumo:	46 W (12 V===) 50 W (24 V===) 64 W (230 V~)		
	8,5 W (AC, Modo ECO)	8,8 W (AC, Modo ECO)	
Âmbito de temperatura:	Refrigerar até a 0 °C a 16 °C (até a. 30 C abaixo da temperatura ambiente) Aquecer até a 48 °C a 65 °C		
Categoria:	despensa		
Classe de eficiência energética:	A++		
Consumo de energia:	74 kWh/ano	77 kWh/ano	
Volume:	14 l	21 l	35 l
Volume útil:	13,5 l	20 l	33 l
Classe climática:	T		
Temperatura ambiente:	+16 °C a +43 °C		
Emissões acústicas:	41 dB(A)		
Peso:	5,8 kg	7,3 kg	10,6 kg
Verificação/Certificado:	   		

Prima di effettuare la messa in funzione leggere accuratamente questo manuale di istruzioni, conservarlo e, in caso di trasmissione dell'apparecchio consegnarlo all'utente successivo.

Il produttore declina ogni responsabilità per danni risultanti da un **uso non conforme alla destinazione** o **da un impiego scorretto**.

Indice

1	Spiegazione dei simboli	64
2	Norme di sicurezza	64
3	Dotazione standard.	66
4	Uso conforme a destinazione.	67
5	Descrizione tecnica.	67
6	Uso.	68
7	Pulizia e manutenzione	72
8	Smaltimento	72
9	Problemi e soluzioni	73
10	Dati tecnici.	74

1 Spiegazione dei simboli

**AVVERTENZA!**

Avviso di sicurezza: la mancata osservanza di questo avviso può causare ferite gravi anche mortali.

**ATTENZIONE!**

Avviso di sicurezza: la mancata osservanza di questo avviso può essere causa di lesioni.

**AVVISO!**

La mancata osservanza di questa nota può causare danni materiali e compromettere il funzionamento del prodotto.

**NOTA**

Informazioni integranti relative all'impiego del prodotto.

2 Norme di sicurezza

2.1 Sicurezza generale

**AVVERTENZA!**

- Se l'apparecchio presenta danni visibili, non metterlo in funzione.
- Se il cavo di allacciamento di questo apparecchio viene danneggiato, esso deve essere sostituito dal produttore, da parte del suo servizio clienti, oppure da una persona sufficientemente qualificata, al fine di evitare pericoli.
- Questo apparecchio deve essere riparato solo da personale specializzato. Le riparazioni effettuate in modo scorretto potrebbero causare rischi enormi.
- Il presente apparecchio può essere usato da bambini a partire dagli 8 anni e da utenti con ridotte capacità fisiche, sensoriali o mentali o inesperti e/o con conoscenze insufficienti, se non sono lasciati soli o se sono stati istruiti sull'utilizzo sicuro dell'apparecchio e hanno compreso i pericoli che possono insorgere.
- La pulizia e la manutenzione da parte dell'utente non possono essere compiute da bambini lasciati soli.

- I bambini non possono giocare con l'apparecchio.
- Sorvegliare i bambini per evitare che giochino con l'apparecchio.
- Conservare e utilizzare l'apparecchio lontano dalla portata dei bambini al di sotto degli 8 anni.
- Nell'apparecchio non conservare sostanze esplosive come ad es. bombolette spray con gas propellente infiammabile.

**ATTENZIONE!**

- Staccare l'apparecchio dalla rete
 - prima di effettuare la pulizia e la cura
 - dopo ogni utilizzo
- I prodotti alimentari possono essere conservati solo nelle confezioni originali o in contenitori adeguati.

**AVVISO!**

- Confrontare i dati della tensione riportati sulla targhetta con quelli delle prese e degli attacchi disponibili.
- Collegare l'apparecchio solo nel modo seguente:
 - con il cavo di allacciamento CC alla spina CC del veicolo (ad es. accendisigari)
 - oppure con il cavo di allacciamento da CA alla rete di alimentazione in corrente alternata
- Non estrarre mai la spina dalla presa tirando il cavo di allacciamento.
- Quando il frigorifero è collegato ad un presa CC: Staccare il frigorifero e le altre utenze dalla batteria prima di collegare il caricabatterie rapido.
- Quando il frigorifero è collegato ad un presa CC: Interrompere il collegamento o spegnere il frigorifero se il motore viene spento. Altrimenti la batteria si può scaricare.
- Il frigorifero non è adatto per il trasporto di sostanze corrosive o solventi.
- Questo frigorifero contiene nell'isolamento ciclopentano infiammabile. I gasi contenuti nel materiale di isolamento richiedono un processo di smaltimento particolare. Al termine della sua vita utile, smaltire l'apparecchio in modo conforme.

2.2 Sicurezza durante il funzionamento dell'apparecchio



ATTENZIONE!

- Prima della messa in funzione assicurarsi che la linea di alimentazione e la spina siano asciutte.



AVVISO!

- Non utilizzare apparecchi elettrici all'interno del frigorifero ad eccezione di quelli consigliati dallo stesso produttore.
- Non collocare l'apparecchio nelle vicinanze di fiamme libere o altre fonti di calore (riscaldamento, intensa esposizione ai raggi solari, forni a gas ecc.).
- **Pericolo di surriscaldamento!**
Assicurarsi che il calore generato durante il funzionamento sfiori sufficientemente. Assicurarsi che la distanza fra l'apparecchio e le pareti o altri oggetti sia tale che l'aria possa circolare liberamente.
- Fare attenzione che le feritoie di aerazione non vengano coperte.
- Non versare nessun tipo di liquido o ghiaccio nel contenitore interno.
- Non immergere mai l'apparecchio in acqua.
- Proteggere l'apparecchio e i cavi dal caldo e dall'umidità.

3 Dotazione standard

N. in, fig. 1, pagina 3	Quantità	Denominazione
1	1	Frigorifero termoelettrico
2	1	Cavo di collegamento della corrente alternata
3	1	Cavo di collegamento della corrente continua
–	1	Istruzioni per l'uso

Prima di mettere in funzione l'apparecchio controllare che i componenti rientranti nella dotazione standard siano al completo.

4 Uso conforme a destinazione

Il frigorifero portatile è adatto a raffreddare e a mantenere caldi alimenti. L'apparecchio è anche ideale per l'uso in campeggio.

Tutti i materiali del frigorifero portatile non sono pericolosi per gli alimenti.



ATTENZIONE! Pericolo per la salute!

Controllare che la capacità di raffreddamento dell'apparecchio sia conforme ai requisiti degli alimenti o medicinali che si desidera raffreddare.

5 Descrizione tecnica

Il frigorifero portatile è adatto all'uso in viaggio o fuori casa. Può raffreddare o mantenere freddi prodotti fino a max. 30 °C al di sotto della temperatura ambiente (disinserimento regolato da termostato a circa +0 °C) oppure riscaldarli o mantenerli caldi fino a max. 65 °C.

Una volta raggiunta la temperatura impostata, l'apparecchio passa automaticamente nella modalità di risparmio energetico. In questa modalità viene consumata solo l'energia necessaria a mantenere costante la temperatura all'interno del frigorifero.

Il raffreddamento avviene mediante sistema Peltier, senza usura, con dissipamento del calore mediante ventilatore.

Il frigorifero portatile dispone di uno switch automatico di priorità. In tal modo viene garantito che, in caso di collegamento sia alla rete di corrente alternata che ad una batteria da 12/24 V, venga usata la rete di corrente alternata.

6 Uso



NOTA

Prima di usare per la prima volta il nuovo frigorifero, si consiglia di pulirlo dentro e fuori con un panno umido (cfr. anche il capitolo "Pulizia e manutenzione" a pagina 72).

6.1 Consigli per risparmiare energia



NOTA

Un ventilatore all'interno del frigorifero portatile provvede al ricircolo dell'aria fredda dentro al frigorifero, il che migliora la potenza frigorifera dello stesso. Per evitare che l'aria fredda fuoriesca dal frigorifero quando viene aperto, esso dispone di un interruttore che spegne il ventilatore appena viene aperto il coperchio.

- Scegliere un luogo di impiego ben aerato e riparato dai raggi solari.
- Se per il frigorifero si desidera regolare una maggiore efficienza energetica e una capacità di raffreddamento limitata, utilizzare la modalità ECO del frigorifero.
- Prima di immagazzinare cibi caldi nell'apparecchio, lasciarli prima raffreddare.
- Non aprire il frigorifero più spesso del necessario.
- Non lasciare il frigorifero aperto più del necessario.

6.2 Apertura del frigorifero portatile

- **Solo TCX35:** Sbloccare il frigorifero portatile (fig. **2**, pagina 3).
- Aprire il frigorifero portatile.

6.3 Accensione del frigorifero portatile



AVVISO!

Fare attenzione che il frigorifero portatile contenga solo oggetti o prodotti che possono essere raffreddati ovvero riscaldati alla temperatura selezionata.

- Appoggiare il frigorifero su una superficie resistente.
- Chiudere il frigorifero portatile.
 - con il cavo di collegamento per la corrente alternata (fig. **1** 2, pagina 3), fornito in dotazione, a una presa di corrente alternata o ...
 - con il cavo di collegamento per corrente continua (fig. **1** 3, pagina 3), fornito in dotazione, alla presa di corrente continua del veicolo (fig. **4**, pagina 4).
- Premere il pulsante “⏻” sul pannello di comando per accendere il frigorifero portatile.
- ✓ Il frigorifero inizia a raffreddare ovvero a riscaldare l’interno.

Indicatore di funzionamento	Modalità di funzionamento
rosso (fig. 3 2, pagina 3)	riscaldamento
blu (fig. 3 3, pagina 3)	raffreddamento

6.4 Commutazione fra raffreddamento e riscaldamento

- Se si vuole passare dalla funzione di **raffreddamento** alla funzione di **riscaldamento** e viceversa, premere il pulsante "HOT/COLD".



NOTA

Il comando del frigorifero portatile dispone di una funzione memory: questa funzione memorizza l'intervallo di variazione della temperatura selezionato per ciascuna modalità (raffreddamento e riscaldamento). In questo modo durante ogni accensione/commutazione viene impostato l'intervallo di variazione della temperatura preselezionato della rispettiva modalità.

- ✓ L'indicatore rosso ovvero blu è illuminato e l'apparecchio inizia a raffreddare/riscaldare.
- Per terminare la fase di raffreddamento o di riscaldamento premere il pulsante "⏻".
- Per disinserire il frigorifero portatile staccare l'apparecchio dalla rete.

6.5 Selezione della temperatura

L'indicatore di stato della temperatura (fig. **3** 5, pagina 3) indica la temperatura selezionata. Più LED sono illuminati, tanto più aumenta anche l'intensità della temperatura.



NOTA

Le seguenti temperature sono soggette a tolleranze e dipendono dalla posizione di misurazione.

Temperatura interna ad una temperatura ambiente di circa 25 °C:

	Indicatore di stato	Temperatura
Raffreddamento	sette LED illuminati	0 °C circa all'interno
	un LED illuminato	16 °C circa all'interno (modalità ECO)
Riscaldamento	sette LED illuminati	65 °C circa all'interno
	un LED illuminato	48 °C circa all'interno

- Per selezionare la temperatura di **raffreddamento/riscaldamento** premere il pulsante "🌡️", fino a raggiungere la temperatura desiderata.

6.6 Collegamento all'accendisigari



NOTA

Se il frigorifero viene collegato all'accendisigari del veicolo, fare attenzione se è necessario inserire l'accensione per alimentare l'apparecchio con la corrente.

6.7 Rimozione del coperchio

È possibile rimuovere il coperchio del frigorifero (fig. **5**, pagina 4):

- ▶ Aprire il coperchio finché non si trova con un angolo di 30° rispetto all'alloggiamento.
- ▶ Tirare il coperchio in avanti e sollevarlo quindi inclinandolo.

7 Pulizia e manutenzione

**AVVERTENZA!**

Staccare l'apparecchio dalla rete ogni volta che si effettua la pulizia e la cura.

**AVVISO! Pericolo di danni!**

- Non lavare mai il frigorifero sotto acqua corrente e non immergerlo in acqua per risciaccarlo.
- Per la pulizia non impiegare detersivi corrosivi oppure oggetti ruvidi, perché potrebbero danneggiare il frigorifero.

- Pulire l'interno e l'esterno dell'apparecchio di tanto in tanto con un panno umido.
- Assicurarsi che le aperture di aerazione e disaerazione dell'apparecchio siano prive di polvere e sporcizia in modo da permettere, al calore generato durante il funzionamento, di fuoriuscire e non danneggiare l'apparecchio.

8 Smaltimento

- Raccogliere il materiale di imballaggio possibilmente negli appositi contenitori di riciclaggio.







Quando il prodotto viene messo fuori servizio definitivamente, informarsi al centro di riciclaggio più vicino, oppure presso il proprio rivenditore specializzato, sulle prescrizioni adeguate concernenti lo smaltimento.

9 Problemi e soluzioni

Problema	Possibile causa	Soluzione consigliata
Il frigorifero portatile non funziona e la ventola visibile dall'esterno non gira.	Nella presa di corrente continua del veicolo non c'è tensione.	Nella maggior parte dei veicoli è necessario che l'interruttore di accensione sia inserito perché alla presa di corrente continua possa arrivare tensione.
Il quadro comandi è inserito e il frigorifero non funziona.	La presa di corrente continua è . Questo provoca un contatto elettrico sbagliato.	Pulire l'attacco della presa di corrente continua usando una spazzola non metallica ed un solvente in modo che il contatto centrale sia pulito. Se la spina inserita nella presa di corrente continua si scalda molto, significa che è necessario pulirla o che probabilmente non è montata in modo corretto
	Il fusibile della spina di corrente cosporantina è bruciato.	Sostituire il fusibile (fig. 6 1, pagina 4) della spina di corrente continua con un fusibile dello stesso tipo.
	Si è bruciato il fusibile dell'autoveicolo.	Sostituire il fusibile del veicolo della presa di corrente continua (solitamente di 15 A; osservare inoltre il manuale di istruzioni del proprio veicolo).
Il frigorifero non raffredda sufficientemente e la ventola esterna non gira.	Il motore del ventilatore è guasto.	La riparazione va effettuata esclusivamente da una ditta di assistenza tecnica autorizzata.
Il frigorifero non raffredda sufficientemente e la ventola esterna gira.	Il motore per il ventilatore interno è guasto.	
	L'elemento Peltier è guasto.	
	L'alimentatore integrato è guasto.	

10 Dati tecnici

	TCX14	TCX21	TCX35
Alimentazione:	12/24 V=== 220 – 240 V~		
Potenza assorbita:	46 W (12 V===) 50 W (24 V===) 64 W (230 V~)		
	8,5 W (CA, modalità ECO)	8,8 W (CA, modalità ECO)	
Temperatura:	Raffreddamento: 0 °C a 16 °C (max. 30 °C al di sotto della temperatura ambiente) Riscaldamento: 48 °C a 65 °C		
Categoria:	Dispensa		
Classe di efficienza energetica:	A++		
Consumo energetico:	74 kWh/annum	77 kWh/annum	
Volume lorda:	14 l	21 l	35 l
Volume utile:	13,5 l	20 l	33 l
Classe climatica:	T		
Temperatura ambiente:	+16 °C a +43 °C		
Emissioni acustiche:	41 dB(A)		
Peso:	5,8 kg	7,3 kg	10,6 kg
Controllo/certificazione:	   		

Lees deze handleiding voor de ingebruikname zorgvuldig door en bewaar deze. Geef de handleiding bij doorgeven van het toestel door aan de gebruiker.

De fabrikant kan niet aansprakelijk worden gesteld voor schade die door **gebruik tegen de voorschriften in** of door **verkeerde bediening** wordt veroorzaakt.

Inhoud

1	Verklaring van de symbolen	76
2	Veiligheidsinstructies	76
3	Leveringsomvang	78
4	Doelmatig gebruik	79
5	Technische beschrijving	79
6	Bediening	80
7	Reiniging en onderhoud	83
8	Afvalbeheer	83
9	Verhelpen van storingen	84
10	Technische gegevens	85

1 Verklaring van de symbolen

**WAARSCHUWING!**

Veiligheidsaanwijzing: Het niet naleven kan leiden tot overlijden of ernstig letsel.

**VOORZICHTIG!**

Veiligheidsaanwijzing: Het niet naleven kan leiden tot letsel.

**LET OP!**

Het niet naleven ervan kan leiden tot materiële schade en de werking van het product beperken.

**INSTRUCTIE**

Aanvullende informatie voor het bedienen van het product.

2 Veiligheidsinstructies

2.1 Algemene veiligheid

**WAARSCHUWING!**

- Als het toestel zichtbaar beschadigd is, mag het niet in gebruik worden genomen.
- Als de aansluitkabel van dit toestel wordt beschadigd, moet deze, om gevaren te vermijden, door de fabrikant, diens klantenservice of een gelijkwaardig gekwalificeerd persoon vervangen worden.
- Reparaties aan dit toestel mogen uitsluitend door vakmonteurs uitgevoerd worden. Door ondeskundige reparaties kunnen grote gevaren ontstaan.
- Dit toestel kan door kinderen vanaf 8 jaar en ouder evenals door personen met verminderde fysieke, zintuiglijke of geestelijke vermogens of tekortschietende ervaring en/of kennis gebruikt worden, als ze worden begeleid of hun is uitgelegd hoe ze het toestel veilig kunnen gebruiken. Ook dienen ze inzicht te hebben in de gevaren die het gebruik van het toestel met zich meebrengt.
- Reiniging en gebruikersonderhoud mogen niet door kinderen zonder begeleiding worden uitgevoerd.

- Kinderen mogen niet met het toestel spelen.
- Er moet toezicht worden gehouden op kinderen, zodat ze niet met toestel gaan spelen.
- Bewaar en gebruik het toestel buiten het bereik van kinderen onder 8 jaar.
- Bewaar geen explosiegevaarlijke stoffen, zoals spuitbussen met brandbaar drijfgas, in het toestel.

**VOORZICHTIG!**

- Scheid het toestel van het net
 - voor iedere reiniging en ieder onderhoud
 - na elk gebruik
- Levensmiddelen mogen alleen in de originele verpakkingen of geschikte bakken worden opgeslagen.

**LET OP!**

- Vergelijk de spanning op het typeplaatje met de voorhanden energievoorziening.
- Sluit het toestel alleen als volgt aan:
 - met de DC-aansluitkabel aan een DC-stopcontact in het voertuig (bijv. sigarettenaansteker)
 - of met de AC-aansluitkabel op het wisselstroomnet
- Trek de stekker nooit aan de aansluitkabel uit het stopcontact.
- Als het koeltoestel aan de DC-contactdoos is aangesloten: Klem uw koeltoestel en andere verbruikers van de accu af voor u een snellader aansluit.
- Als het koeltoestel aan de DC-contactdoos is aangesloten: Verbreek de verbinding of schakel het koeltoestel uit, als u de motor uitschakelt. Anders kan de accu worden ontladen.
- Het koeltoestel is niet geschikt voor het transport van bijtende of oplosmiddelhoudende stoffen.
- Deze koeltoestel bevat in de isolering brandbaar cyclopentaan. De gassen in het isoleringsmateriaal vereisen een bijzonder afvoerproces. Voer het apparaat aan het einde van zijn levensduur af volgens de voorschriften.

2.2 Veiligheid bij het gebruik van het toestel



VOORZICHTIG!

- Let er voor de ingebruikneming op dat de voedingskabel en de stekker droog zijn.



LET OP!

- Gebruik geen elektrische toestellen binnen de koeltoestel, behalve als deze toestellen daarvoor door de fabrikant worden aanbevolen.
- Zet het toestel niet in de buurt van open vlammen of andere warmtebronnen (verwarming, sterke zonnestraling, gasovens enz.).
- **Oververhittingsgevaar!**
Let er altijd op dat de warmte, die bij het bedrijf ontstaat, goed afgevoerd kan worden. Zorg ervoor, dat het toestel op voldoende afstand tot wanden en voorwerpen staat, zodat de lucht kan circuleren.
- Let erop dat de ventilatiesleuven niet worden afgedekt.
- Doe geen vloeistoffen of ijs in het binnenreservoir.
- Dompel het toestel nooit onder water.
- Bescherm het toestel en de kabels tegen hitte en vocht.

3 Leveringsomvang

Nr. in afb. 1 , pagina 3	Hoeveelheid	Omschrijving
1	1	Thermo-elektrische koelbox
2	1	Wisselstroom-aansluitkabel
3	1	Gelijkstroom-aansluitkabel
-	1	Gebruiksaanwijzing

Controleer vóór het in bedrijf nemen van het apparaat, of alle tot de leveringsomvang behorende delen aanwezig zijn.

4 Doelmatig gebruik

Het koelapparaat is geschikt voor het koelen en warm houden van levensmiddelen. Het apparaat is ook geschikt voor gebruik tijdens kamperen.

Alle in het koelapparaat verwerkte materialen zijn onbedenklijk ten aanzien van levensmiddelen.



VOORZICHTIG! Gevaar voor de gezondheid!

Controleer of het koelvermogen van het toestel voldoet aan de eisen van de levensmiddelen of geneesmiddelen die u wilt koelen.

5 Technische beschrijving

De koelbox is geschikt voor mobiele toepassing. In de box kunnen waren tot max. 30 °C onder de omgevingstemperatuur worden afgekoeld (thermostatische uitschakeling bij ca. +0 °C) dan wel koel gehouden, of tot max. 65 °C opgewarmd of warm gehouden.

Heeft het apparaat het ingestelde temperatuurbereik bereikt, dan wordt automatisch naar de energiesparende modus overgeschakeld. In deze modus wordt uitsluitend die hoeveelheid energie verbruikt, die voor het op peil houden van de temperatuur binnen in de box nodig is.

De koelinstallatie is een slijtagevrije Peltier-koeling, met warmteafvoer door middel van een ventilator.

de koelbox beschikt over een automatische voorrangsschakeling. Zo wordt gegarandeerd dat – bij gelijktijdige aansluiting op het wisselstroomnet en op een 12/24-V-accu – gebruik wordt gemaakt van het wisselstroomnet.

6 Bediening



INSTRUCTIE

Voordat u uw nieuwe koelapparaat in bedrijf neemt, moet u het om hygiënische redenen van binnen en van buiten met een vochtige doek reinigen (zie ook hoofdstuk „Reiniging en onderhoud“ op pagina 83).

6.1 Energiebesparende tips



INSTRUCTIE

Een ventilator binnen in de koelbox zorgt voor de circulatie van de koude lucht binnen de box, waardoor een beter koelvermogen wordt bereikt. Om de koude lucht bij het openen van de koelbox niet te laten ontsnappen, is de box uitgerust met een schakelaar, die de ventilator uitschakelt zodra het deksel geopend wordt.

- Kies een goed geventileerde en tegen zonnestralen beschermde plaats.
- Als u een verhoogde energie-efficiëntie en een beperkt koelvermogen voor het koeltoestel wilt instellen, gebruik dan de ECO-modus van het koeltoestel.
- Laat warme spijzen eerst afkoelen, voordat u ze in het toestel koel houdt.
- Open het koeltoestel niet vaker dan nodig.
- Laat het koeltoestel niet langer open dan nodig is.

6.2 Koelbox openen

- **Alleen TCX35:** Ontgrendel het koelapparaat (afb. **2**, pagina 3).
- Open het koelapparaat.

6.3 Koelbox inschakelen



LET OP!

Let erop dat zich uitsluitend materialen en waren in de koelbox bevinden, die op de gekozen temperatuur gekoeld c.q. verwarmd mogen worden.

- Plaats de koelbox op een stevige ondergrond.
- Sluit het koelapparaat
 - met de bijgeleverde wisselstroomaansluitkabel (afb. **1** 2, pagina 3) aan op een wisselstroomcontactdoos of...
 - met de bijgeleverde gelijkstroomaansluitkabel (afb. **1** 3, pagina 3) op de gelijkstroomcontactdoos in het voertuig (afb. **4**, pagina 4).
- Druk op de knop „⏻” op het bedieningspaneel om de koelbox in te schakelen.
- ✓ De koelbox met het koelen c.q. verwarmen van de binnenruimte:

Bedrijfsindicator	Bedrijfsmodus
Rood (afb. 3 2, pagina 3)	Verwarmen
Blauw (afb. 3 3, pagina 3)	Koelen

6.4 Omschakelen tussen koelen en verwarmen

- Als u tussen **koelen** en **verwarmen** om wilt schakelen, drukt u op de knop „HOT/COLD”.



INSTRUCTIE

De besturing van de koelbox bezit een geheugenfunctie: ze onthoudt het gekozen temperatuurbereik voor elke modus (koelen en verwarmen). Zo wordt telkens bij het inschakelen of omschakelen het voordien gekozen temperatuurbereik van de betreffende modus ingesteld.

- ✓ De rode of blauwe bedrijfsindicator brandt, en het apparaat begint te koelen/verwarmen.
- Indien u het koelen c.q. verwarmen wilt beëindigen, druk dan op de knop „⏻”.
- Als u de koelbox buiten bedrijf neemt, trek dan de aansluitkabel eruit.

6.5 Temperatuur selecteren

De statusaanduiding van de temperatuur (afb. **3** 5, pagina 3) geeft het gekozen temperatuurbereik aan. Met het toenemen van het aantal brandende LED's stijgt ook de intensiteit van het temperatuurbereik.



INSTRUCTIE

De volgende temperatuuraanduidingen zijn aan toleranties onderhevig en zijn afhankelijk van de meetpositie.

Binnenruimtetemperatuur bij ca. 25 °C omgevingstemperatuur:

	Statusaanduiding	Temperatuurbereik
Koelen	zeven brandende LED's	ca. 0 °C in de binnenruimte
	één brandende LED	ca. 16 °C in de binnenruimte (ECO-modus)
Verwarmen	zeven brandende LED's	ca. 65 °C in de binnenruimte
	één brandende LED	ca. 48 °C in de binnenruimte

- Indien u de temperatuur voor het **koelen/verwarmen** wilt selecteren, drukt u op de knop „”, totdat de gewenste temperatuur is bereikt.

6.6 Aansluiten op de sigarettenaansteker



INSTRUCTIE

Let erop dat u eventueel het contact moet inschakelen om het apparaat van stroom te voorzien, als u het koeltoestel aansluit op de sigarettenaansteker van uw voertuig.

6.7 Deksel afnemen

U kan het deksel van de koelbox nemen (afb. **5**, pagina 4):

- Open het deksel zo ver dat het zich in een hoek van ongeveer 30° ten opzichte van de box bevindt.
- Trek het deksel naar voren en hef het er dan schuin vanaf.

7 Reiniging en onderhoud

**WAARSCHUWING!**

Scheid voor elke reiniging en verzorging het toestel van het net.

**LET OP! Gevaar voor beschadiging!**

- Reinig het koeltoestel nooit onder stromend water of in afwaswater.
- Gebruik voor het reinigen geen bijtende schoonmaakmiddelen of harde voorwerpen, aangezien het koeltoestel hierdoor beschadigd zou kunnen raken.

- Reinig het toestel van binnen en buiten af en toe met een vochtige doek.
- Zorg ervoor dat de ventilatieopeningen van het toestel vrij zijn van stof en verontreinigingen, zodat de bij het gebruik ontstane warmte kan worden afgevoerd en het toestel niet beschadigd raakt.

8 Afvalbeheer

- Laat het verpakkingsmateriaal indien mogelijk recyclen.







Als u het product definitief buiten bedrijf stelt, informeer dan bij het dichtstbijzijnde recyclingcentrum of uw speciaalzaak naar de betreffende afvoervorschriften.

9 Verhelpen van storingen

Storing	Mogelijke oorzaak	Suggestie voor oplossing
Uw box functioneert niet, en het van buitenaf zichtbare ventilatorwiel draait niet.	Aan de gelijkstroom-contactdoos in het voertuig is geen spanning.	In de meeste voertuigen moet de contactschakelaar ingeschakeld zijn om de gelijkstroomcontactdoos van spanning te voorzien.
Het contact is ingeschakeld, maar de box werkt niet.	De fitting van de gelijkstroomcontactdoos is vervuild. Dit heeft een slecht elektrisch contact tot gevolg.	Reinig met een niet-metalen borstel en een oplosmiddel de bus van de gelijkstroomcontactdoos, zodat de middelste aansluitpen schoon is. Als de stekker in de gelijkstroomcontactdoos zeer warm wordt, moet ofwel de fitting worden gereinigd of is de stekker eventueel niet goed samengebouwd.
	De zekering van de gelijkstroomstekker is doorgebrand.	Vervang de zekering (afb. 6 1, pagina 4) van de gelijkstroomstekker door een gelijkwaardige zekering
	De voertuigzekering is doorgebrand.	Vervang de voertuigzekering van de gelijkstroomcontactdoos (normaal 15 A) (neem hiervoor de bedieningshandleiding van uw voertuig in acht).
Het koelvermogen van uw box is naar uw zin onvoldoende, en het ventilatorwiel aan de buitenkant draait niet.	De ventilatormotor is defect.	Alleen een erkend servicebedrijf kan deze reparatie uitvoeren.
Het koelvermogen van uw box is naar uw zin onvoldoende, maar het ventilatorwiel aan de buitenkant draait wel.	De ventilatormotor voor de ventilator binnenin is defect.	
	Het Peltier-element is defect.	
	Het geïntegreerde netvoedingsdeel is defect.	

10 Technische gegevens

	TCX14	TCX21	TCX35
Aansluitspanning:	12/24 V $\overline{=}$ 220 – 240 V \sim		
Opgenomen vermogen:	46 W (12 V $\overline{=}$) 50 W (24 V $\overline{=}$) 64 W (230 V \sim)		
	8,5 W (AC, ECO-modus)	8,8 W (AC, ECO-modus)	
Temperatuurbereik:	Koelen: 0 °C tot 16 °C (max. 30 °C beneden omgevingstemperatuur) Verwarmen: 48 °C tot 65 °C		
Categorie:	Provisiekamer		
Energie-efficiëntieklasse:	A++		
Energieverbruik:	74 kWh per jaar	77 kWh per jaar	
Brutoinhoud:	14 l	21 l	35 l
Nuttige inhoud:	13,5 l	20 l	33 l
Klimaatklasse:	T		
Omgevingstemperatuur:	+16 °C tot +43 °C		
Geluidsemissie:	41 dB(A)		
Gewicht:	5,8 kg	7,3 kg	10,6 kg
Keuring/certificaat:	   		

Læs denne vejledning omhyggeligt igennem før ibrugtagning, og gem den. Giv den til brugeren, hvis du giver apparatet videre.

Producenten hæfter ikke for skader, der er forårsaget af **ukorrekt brug** eller **forkert betjening**.

Indholdsfortegnelse

1	Forklaring af symbolerne	87
2	Sikkerhedsanvisninger	87
3	Leveringsomfang	89
4	Hensigtsmæssig brug	89
5	Teknisk beskrivelse	90
6	Betjening	90
7	Rengøring og vedligeholdelse	93
8	Bortskaffelse	93
9	Afhjælpning af fejl	94
10	Tekniske data	95

1 Forklaring af symbolerne

**ADVARSEL!**

Sikkerhedshenvisning: Manglende overholdelse kan medføre død eller alvorlig kvæstelse.

**FORSIGTIG!**

Sikkerhedshenvisning: Manglende overholdelse kan medføre kvæstelser.

**VIGTIGT!**

Manglende overholdelse kan medføre materielle skader og begrænse produktets funktion.

**BEMÆRK**

Supplerende informationer om betjening af produktet.

2 Sikkerhedsanvisninger

2.1 Generel sikkerhed

**ADVARSEL!**

- Hvis apparatet har synlige beskadigelser, må du ikke tage det i brug.
- Hvis dette apparats tilslutningskabel beskadiges, skal det udskiftes af producenten, dennes kundeservice eller en lignende kvalificeret person for at undgå farer.
- Reparationer på dette apparat må kun foretages af fagfolk. Ved ukorrekte reparationer kan der opstå betydelige farer.
- Dette apparat kan anvendes af børn over 8 år og derudover af personer med begrænsede fysiske, sanse- eller mentale evner eller uden erfaring og/eller viden, hvis de er under opsyn eller blev instrueret i sikker brug af apparatet og forstår farerne, der følger heraf.
- Rengøring og brugerens vedligeholdelse må ikke udføres af børn uden opsyn.
- Børn må ikke lege med apparatet.

- Børn bør være under opsyn for at sikre, at de ikke leger med apparatet.
- Opbevar og anvend apparatet uden for børns rækkevidde (under 8 år).
- Opbevar ikke eksplosive stoffer, som f.eks. spraydåser med drivgas, i apparatet.

**FORSIGTIG!**

- Afbryd apparatet fra nettet
 - før rengøring og vedligeholdelse
 - efter brug
- Levnedsmidler må kun opbevares i original emballage eller egnede beholdere.

**VIGTIGT!**

- Sammenlign spændingsangivelsen på typeskiltet med energiforsyningen, der er til rådighed.
- Tilslut kun apparatet på følgende måde:
 - Til en DC-stikdåse i køretøjet (f.eks. cigarettænder) med DC-tilslutningskablet
 - Eller til vekselstrømnettet med AC-tilslutningskablet
- Træk aldrig stikket ud af stikdåsen med tilslutningskablet.
- Når køleapparatet er tilsluttet til DC-stikdåsen: Afbryd køleapparatet og andre forbrugere fra batteriet, før du tilslutter hurtigopladeren.
- Når køleapparatet er tilsluttet til DC-stikdåsen: Afbryd forbindelsen, eller slå køleapparatet fra, når motoren standses. I modsat fald kan batteriet blive afladet.
- Køleapparatet er ikke egnet til transport af stoffer, der er ætsende eller indeholder opløsningsmidler.
- Dette køleapparatet indeholder brændbart cyklopentan i isoleringen. Gasserne i isoleringsmaterialet kræver en særlig bortskaffelsesmetode. Aflever apparatet til korrekt bortskaffelse ved afslutningen af dets levetid.

2.2 Sikkerhed under anvendelse af apparatet

**FORSIGTIG!**

- Kontrollér før ibrugtagning, at ledningen og stikket er tørre.

**VIGTIGT!**

- Anvend ikke elektriske apparater i køleapparatet, undtagen hvis producenten anbefaler disse apparater hertil.
- Stil ikke apparatet i nærheden af åben ild eller andre varmekilder (varmeapparater, stærk sol, gasovne osv.).
- **Fare for overophedning!**
Sørg altid for, at varme, der opstår under driften, kan føres tilstrækkeligt bort. Sørg for, at apparatet har tilstrækkelig afstand til vægge og genstande, så luften kan cirkulere.
- Ventilationsåbningerne må ikke tildækkes.
- Fyld ikke væsker eller is i den indvendige beholder.
- Dyb aldrig apparatet i vand.
- Beskyt apparatet og kablerne mod varme og fugtighed.

3 Leveringsomfang

Nr. på fig. 1, side 3	Mængde	Betegnelse
1	1	Termoelektrisk køleboks
2	1	Vekselstrøm-tilslutningskabel
3	1	Jævnstrømstilslutningskabel
–	1	Betjeningsanvisning

Kontroller at alle dele i leveringsomfanget er til stede, før køleboksen tages i brug.

4 Hensigtsmæssig brug

Køleboksen egner sig til at køle og holde levnedsmidler varme. Køleboksen er også egnet til camping.

Alle forarbejdede materialer i køleboksen er ufarlige for levnedsmidler.

**FORSIGTIG! Sundhedsfare!**

Kontrollér, om apparatets kølekapacitet svarer til kravene for fødevarerne eller lægemidlerne, som du vil køle.

5 Teknisk beskrivelse

Køleboksen er egnet til mobil anvendelse. Den kan afkøle eller holde varer afkølede til maks. 30 °C under omgivende temperatur (termostatisk afbrydelse ved ca. +0 °C) eller opvarme til/holde varm på maks. 65 °C.

Når køleboksen har nået den indstillede temperatur, skiftes der automatisk til energisparemodus. I denne modus forbruges kun så meget energi, der er nødvendig til at opretholde temperaturen inde i boksen.

Kølesystemet er en slidfri peltierkøling med varmeafledning via en ventilator.

Køleboksen er udstyret med automatisk prioritetskobling. Således sikres det, at der trækkes på vekselstrømsnettet ved samtidig tilslutning til vekselstrømsnet og 12/24 V batteri.

6 Betjening



BEMÆRK

Før du benytter den nye køleboks, skal du rengøre den indvendigt og udvendigt med en fugtig klud (se også kapitlet „Rengøring og vedligeholdelse“ på side 93).

6.1 Gode energispareråd



BEMÆRK

En ventilator inde i køleboksen sørger for cirkulation af den kolde luft inde i boksen, hvorved der opnås en bedre køleeffekt. For at den kolde luft ikke trænger ud, når køleboksen åbnes, er boksen udstyret med en afbryder, der frakobler ventilatoren, når låget åbnes.

- Vælg et anvendelsessted, der er godt ventileret og beskyttet mod sol.
- Hvis du vil indstille en forøget energieffektivitet og en begrænset kølekapacitet for køleapparatet, skal du anvende køleapparatets ECO-modus.
- Lad først varm mad afkøle, før du holder den kold i apparatet.
- Åbn ikke køleapparatet hyppigere end nødvendigt.
- Lad ikke køleapparatet forblive åbent længere end nødvendigt.

6.2 Åbning af køleboksen

- **Kun TCX35:** Lås køleapparatet op (fig. **2**, side 3).
- Åbn køleapparatet.

6.3 Tilslutning af køleboksen



VIGTIGT!

Sørg for at der kun er genstande eller varer i køleboksen, der må afkøles eller opvarmes til den valgte temperatur.

- Stil køleboksen på et fast underlag.
- Tilslut køleapparatet.
 - til en vekselstrømsstikdåse med det medfølgende vekselstrøms tilslutningskabel (fig. **1** 2, side 3) eller ...
 - til jævnstrømsstikdåsen i køretøjet med det medfølgende jævnstrøms tilslutningskabel (fig. **1** 3, side 3) (fig. **4**, side 4).
- Tryk på knappen „⏻“ på betjeningspanelet for at tænde for køleboksen.
- ✓ Køleboksen starter med at afkøle eller opvarme det indvendige rum:

Driftsvisning	Driftsmodus
Rød (fig. 3 2, side 3)	Opvarmning
Blå (fig. 3 3, side 3)	Afkøling

6.4 Skift mellem afkøling og opvarmning

- Hvis du vil skifte mellem **afkøling** og **opvarmning** skal du trykke på knappen „HOT/COLD“.



BEMÆRK

Køleboksens styring har en hukommelsesfunktion: Den husker det valgte temperaturområde for hver modus (køling og varme). På den måde indstilles det tidligere valgte temperaturområde for den pågældende modus ved hver tilkobling eller omstilling.

- ✓ Den røde eller den blå funktionsvisning lyser, og boksen begynder at køle/ varme.
- Hvis du vil afslutte afkølingen/opvarmningen skal du trykke på knappen „⏻“.
- Når du tager køleboksen ud af drift, afbryde apparatet fra strømmettet.

6.5 Valg af temperatur

Statusvisning for temperaturen (fig. 3 5, side 3) viser den valgte temperatur. Med stigende antal lysende LED'er stiger temperaturområdets intensitet.



BEMÆRK

Følgende temperaturangivelser udviser tolerancer og er afhængige af målepositionen.

Bokstemperatur ved ca. 25 °C omgivende temperatur:

	Statusvisning	Temperaturområde
Afkøling	Syv lysende LED'er	Ca. 0 °C i køleboksen
	En lysende LED	Ca. 16 °C i køleboksen (ECO-mode)
Opvarmning	Syv lysende LED'er	Ca. 65 °C i køleboksen
	En lysende LED	Ca. 48 °C i køleboksen

- Hvis du selv vil vælge **Afkølings-/opvarmningstemperatur**, skal du trykke på knappen „⏻“, indtil den ønskede temperatur er nået.

6.6 Tilslutning til cigarettænderen



BEMÆRK

Når du tilslutter køleapparatet til cigarettænderen i køretøjet, skal du evt. slå tændingen til, så apparatet forsynes med strøm.

6.7 Aftagning af låget

Køleboksens låg kan tages af (fig. **5**, side 4):

- ▶ Åbn låget så meget, at det står i en vinkel på ca. 30° i forhold til boksen.
- ▶ Træk låget frem, og løft det derefter skråt af.

7 Rengøring og vedligeholdelse



ADVARSEL!

Afbryd før rengøring og vedligeholdelse apparatet fra nettet.



VIGTIGT! Fare for beskadigelse!

- Rengør aldrig køleapparatet under rindende vand eller i opvaskevand.
 - Anvend ikke skrappe rengøringsmidler eller hårde genstande ved rengøringen, da de kan beskadige køleapparatet.
- ▶ Rengør af og til apparatet indvendigt og udvendigt med en fugtig klud.
 - ▶ Sørg for, at apparatets ventilations- og udluftningsåbninger er fri for støv og urenheder, så varmen, der opstår under driften, kan ledes bort, og apparatet ikke tager skade.

8 Bortskaffelse

- ▶ Bortskaf så vidt muligt emballagen sammen med det tilsvarende genbrugsaffald.



Hvis du tager produktet endegyldigt ud af drift, skal du kontakte det nærmeste recyclingcenter eller din faghandel for at få de pågældende forskrifter om bortskaffelse.

9 Afhjælpning af fejl

Fejl	Mulig årsag	Forslag til løsning
Boksen fungerer ikke, og ventilationshjulet, der kan ses udefra, kører ikke rundt.	Der er ikke strøm på jævnstrømsstikdåsen i køretøjet.	I de fleste køretøjer skal tændingen være slået til, for at jævnstrømsstikdåsen har spænding.
Tændingen er slået til, og boksen fungerer ikke.	Jævnstrømsstikdåsens fatning er snavset. Konsekvensen er en dårlig elektrisk forbindelse.	Rengør fatningen til jævnstrømsstikdåsen med en ikke-metallisk børste og et opløsningsmiddel, så det midterste kontaktben er rent. Hvis stikket bliver meget varmt i jævnstrømsstikdåsens fatning, skal fatningen enten rengøres, eller stikket er muligvis ikke samlet rigtigt.
	Jævnstrømsstikkets sikring er brændt over.	Udskift jævnstrømsstikdåsens sikring (fig. 6 1, side 4) med en sikring af samme værdi
	Køretøjets sikring er brændt over.	Udskift køretøjets sikring til jævnstrømsstikdåsen (normalt 15 A) (se køretøjets betjeningsvejledning).
Boksen køler ikke tilfredsstillende, og det udvendige ventilatorhjul kører ikke.	Ventilatormotoren er defekt.	Reparationen kan kun foretages af et autoriseret kundeservicecenter.
Boksen køler ikke tilfredsstillende, og det udvendige ventilatorhjul kører ikke.	Ventilatormotoren til den indvendige ventilator er defekt.	
	Peltier elementet er defekt.	
	Den integrerede komponent til strømnettet er defekt.	

10 Tekniske data

	TCX14	TCX21	TCX35
Tilslutningsspænding:	12/24 V $\overline{=}$ 220 – 240 V \sim		
Effektforbrug:	8,5 W (AC, ECO-mode)	46 W (12 V $\overline{=}$) 50 W (24 V $\overline{=}$) 64 W (230 V \sim) 8,8 W (AC, ECO-mode)	
Temperaturområde:	Afkøling: 0 °C til 16 °C (maks. 30 °C under omgivende temperatur) Opvarmning: 48 °C til 65 °C		
Kategori:	Spisekammer		
Energieffektivitetsklasse:	A++		
Energiforbrug:	74 kWh/år	77 kWh/år	
Bruttoindhold:	14 l	21 l	35 l
Nettoindhold:	13,5 l	20 l	33 l
Klimaklasse:	T		
Udenomstemperatur:	+16 °C til +43 °C		
Lydemissioner:	41 dB(A)		
Vægt:	5,8 kg	7,3 kg	10,6 kg
Kontrol/certifikat:	   		

Läs igenom anvisningarna noga innan apparaten tas i drift. Spara bruksanvisningen för senare bruk. Överlämna bruksanvisningen till den nya ägaren vid ev. vidareförsäljning.

Tillverkaren ansvarar inte för skador som uppstår p.g.a. **icke ändamålsenlig användning** eller **felaktig hantering/skötsel**.

Innehållsförteckning

1	Förklaring till symboler	97
2	Säkerhetsanvisningar	97
3	Leveransomfattning.	99
4	Användning till rätt ändamål	99
5	Teknisk beskrivning.	100
6	Betjäning	100
7	Rengöring och skötsel	103
8	Avfallshantering.	103
9	Åtgärd av fel	104
10	Tekniska data.	105

1 Förklaring till symboler

**VARNING!**

Observera: Beaktas anvisningen ej kan det leda till dödsfara eller svåra skador.

**AKTA!**

Observera: Beaktas anvisningen ej kan det leda till kroppsskador.

**OBSERVERA!**

Om anvisningarna inte beaktas kan det leda till materialskador och produktens funktion kan påverkas negativt.

**ANVISNING**

Kompletterande information om användning av produkten.

2 Säkerhetsanvisningar

2.1 Allmän säkerhet

**VARNING!**

- Om apparaten uppvisar synliga skador får den ej tas i drift.
- Om apparatens anslutningskabel skadas måste den, av säkerhetsskäl, bytas ut av tillverkaren, tillverkarens kundtjänst eller annan behörig person.
- Reparationer på apparaten får endast utföras av behörigt fackfolk. Icke fackmässiga reparationer kan leda till att allvarliga faror uppstår.
- Denna apparat kan användas av barn från 8 år samt personer med fysiska, sensoriska eller mentala funktionshinder eller oerfarenhet och/eller ovetande under uppsikt av en ansvarig person eller om de har undervisats hur apparaten används på ett säkert sätt utan att faror uppstår.
- Rengöring och underhåll får inte genomföras av barn utan uppsikt.
- Barn får inte leka med apparaten.
- Barn bör hållas under uppsikt, så att de inte leker med apparaten.
- Förvara och använd apparaten utom räckhåll för barn under 8 år.

- Lagra inga ämnen som kan explodera i apparaten, som t.ex. sprayburkar med brännbar drivgas.

**AKTA!**

- Koppla alltid bort apparaten från elnätet
 - före rengöring och underhåll
 - efter användning
- Livsmedel får endast förvaras i originalförpackningarna eller i andra lämpliga behållare.

**OBSERVERA!**

- Jämför spänningsangivelsen på typskylten med elförsörjningen på plats.
- Anslut apparaten endast på följande vis:
 - till ett DC-uttag i fordonet (t. ex. cigarettuttag) med DC-anlutningskabel
 - eller till ett växelströmuttag med den medföljande AC-anlutningskabeln.
- Dra aldrig ut stickkontakten ur uttaget genom att dra i anlutningskabeln.
- När kylapparaten är ansluten till ett DC-uttag: Koppla bort kylapparaten och andra elförbrukare från batteriet innan en batteriladdare ansluts.
- När kylapparaten är ansluten till ett DC-uttag: Skilj apparaten från elnätet eller stäng av den när motorn stängs av. Annars kan batteriet urladdas.
- Kylapparaten är inte ämnad för transport av frätande ämnen och ämnen som innehåller lösningsmedel.
- Kylapparaten isolering innehåller brännbart cyklopentan. Gaserna i isoleringsmaterialet gör att materialet kräver särskild hantering. Lämna in kylboxen till en lämplig återvinningscentral när den inte ska användas längre.

2.2 Säkerhet under drift

**AKTA!**

- Kontrollera, innan apparaten tas i drift, att elkabeln och stickkontakten är torra.

**OBSERVERA!**

- Använd inga elektriska apparater för arbeten inne i kylapparaten. Undantag: apparaterna rekommenderas för sådan användning av tillverkaren.
- Ställ inte kylapparaten i närheten av öppen eld eller andra värmekällor (värmeelement, starkt solljus, gasspisar osv.).
- **Risk för överhettning!**
Se till att värmen som alstras under användningen kan avledas ordentligt. Apparaten måste ha tillräckligt stort avstånd till väggen/andra föremål, så att luften kan cirkulera fritt.
- Se till att ventilationsspringorna inte täcks över.
- Fyll inte innerfacket med vätskor eller is.
- Doppa aldrig ned apparaten i vatten.
- Skydda apparaten och kablarna mot hetta och fukt.

3 Leveransomfattning

Nr på bild 1 , sida 3	Mängd	Beteckning
1	1	Termoelektrisk kylbox
2	1	Växelström-anslutningskabel
3	1	Likströmskabel
–	1	Bruksanvisning

Kontrollera att alla till leveransen hörande delar finns med innan aggregatet startas.

4 Användning till rätt ändamål

Kylaggregatet är avsett för kylning eller varmhållning av livsmedel. Aggregatet är också lämpligt för camping.

Alla material som används i kylaggregatet är riskfria för livsmedel.

**AKTA! Hälsorisk!**

Kontrollera om apparatens kyleffekt motsvarar kravet för de livsmedel eller mediciner du vill hålla kalla.

5 Teknisk beskrivning

Kylboxen är lämpligt för mobil användning. Den kan kyla varor eller hålla dem kalla upp till max. 30 °C under omgivningens temperatur (termostatisk frångkoppling vid ca. +0 °C) och värma eller hålla varorna varma till max. 65 °C.

När aggregatet har nått det inställda temperaturområdet, sker en automatisk omkoppling till energisparläget. I detta driftläge förbrukas endast så mycket energi, som behövs för att hålla temperaturen i boxens inre.

Kylningen är en outslitlig peltierkylning där värmen leds bort med en fläkt.

Kylboxen är utrustad med en automatisk prioriteringskoppling. På så vis säkerställs att växelströmnätet används även när aggregatet är anslutet både till ett 12/24 V-batteri och växelströmnätet.

6 Betjäning



ANVISNING

Innan kylaggregatet tas i drift, bör det av hygieniska skäl torkas av med en fuktig trasa både på utsidan och insidan (se även kapitel "Rengöring och skötsel" på sidan 103).

6.1 Energispartips



ANVISNING

En fläkt i kylboxens inre cirkulerar luften i boxen för att förbättra kyleffekten. För att den kalla luften inte ska strömma ut när kylboxen öppnas, är den utrustad med en kontakt, som stänger av fläkten så snart locket öppnas.

- Välj en uppställningsplats med god ventilation som är skyddad mot direkt solljus.
- Om du vill använda kylapparaten med högre energieffektivitet och begränsad kyleffekt kan du aktivera ECO-läget.
- Låt varm mat svalna innan den läggs in i kylapparaten.
- Öppna inte kylapparaten oftare än nödvändigt.
- Låt inte kylskåpsdörren stå öppen längre än nödvändigt.

6.2 Öppna kylbox

- **Gäller endast TCX35:** Lås upp kylan (bild **2**, sida 3).
- Öppna kylan.

6.3 Inkoppling av kylboxen



OBSERVERA!

Se till att det endast ligger föremål eller varor i kylboxen, som får kylas eller värmas till den inställda temperaturen.

- Ställ kylboxen på ett fast underlag.
- Stäng kylan.
 - med hjälp av den medföljande växelströms-anslutningskabeln (bild **1** 2, sida 3) ansluter du till en växelströmskontakt eller ...
 - med hjälp av den medföljande likströms-anslutningskabeln (bild **1** 3, sida 3) ansluter du till likströmskontakten i fordonet (bild **4**, sida 4).
- Tryck på "⏻"-knappen på betjäningspanelen för att starta kylboxen..
- ✓ Kylboxen börjar kyla eller värma boxens inre:

Driftindikering	Driftläge
Röd (bild 3 2, sida 3)	Värmning
Blå (bild 3 3, sida 3)	Kylning

6.4 Omkoppling mellan kyla och värme

- Om du vill koppla om mellan **kylning** och **värmning** behöver du endast trycka på "HOT/COLD"-knappen.



ANVISNING

Styrenheten på kylboxen har en minnesfunktion: Den sparar det valda temperaturområdet för varje läge (kylning och uppvärmning). På så sätt ställs det valda temperaturområdet för respektive läge in vid varje aktivering eller omställning.

- ✓ Den röda eller blå driftindikeringslampan lyser och aggregatet börjar kyl/värma.
- Om du vill avsluta kyl- eller värmningsprocessen, tryck på "⏻"-knappen.
- Dra ur anslutningskabeln när du vill stänga av kylboxen.

6.5 Temperaturval

Statusindikeringen (bild **3** 5, sida 3) visar vilket temperaturområde som har valts. Med ökande antal tända lysdioder ökar även temperaturområdets intensitet.



ANVISNING

De följande temperaturangivelserna har toleranser och är beroende av mätpositionen.

Temperatur i boxen vid en omgivningstemperatur på ca. 25 °C:

	Statusindikering	Temperaturområde
Kylning	sju lysdioder tända	ca 0 °C i boxens inre
	en lysdiod är tänd	ca 16 °C i boxens inre (ECO-läge)
Värmning	sju lysdioder tända	ca 65 °C i boxens inre
	en lysdiod är tänd	ca 48 °C i boxens inre

- Om du vill använda temperaturen för att **kyla/värma**, trycker du bara på "temp"-knappen "🌡️", tills det önskade temperaturområdet är inställt.

6.6 Ansluta till cigarettändaren



ANVISNING

Vid anslutning till fordonets cigarettuttag: beakta att tändningen ev. måste slås på för att försörja kylapparaten med ström.

6.7 Ta bort locket

Det går att ta bort kylboxens lock (bild **5**, sida 4):

- Öppna locket så att det står i ca 30° vinkel mot boxen.
- Dra locket framåt och lyft av det snett.

7 Rengöring och skötsel

**VARNING!**

Koppla alltid bort apparaten från elnätet före rengöring och skötsel.

**OBSERVERA! Risk för skador!**

- Rengör aldrig kylapparaten under rinnande vatten eller i diskvatten.
- Använd inga skarpa rengöringsmedel eller hårda föremål vid rengöring, det kan skada kylapparaten.

- Rengör apparaten då och då in- och utvändigt med en fuktig trasa.
- Kontrollera att luftnings-/ventilationsöppningarna är rena från damm och annat smuts så att värmen i vid användning kan avledas ordentligt så att produkten inte skadas.

8 Avfallshantering

- Lämna om möjligt förpackningsmaterialet till återvinning.







När produkten slutgiltigt tas ur bruk: informera dig om gällande bestämmelser hos närmaste återvinningscentral eller hos återförsäljaren.

9 Åtgärd av fel

Fel	Möjlig orsak	Förslag på åtgärd
Boxen fungerar inte, och det utifrån synliga fläkthjulet roterar inte.	Det finns ingen spänning i fordonets likströmsuttag.	På de flesta fordon finns det ingen spänning i likströmsuttaget om tändningen inte har slagits på.
Tändningen är tillkopplad och boxen fungerar inte.	Hållaren på likströmuttaget är smutsig. Det ger dålig elektrisk kontakt.	Rengör likströmsuttagets fattning med en borste, som inte får vara av metall, och ett lösningsmedel, så att det mellersta kontaktstiftet blir rent. Om stickkontakten blir mycket varm i likströmuttaget måste antingen hållaren rengöras eller så är stickkontakten möjligtvis inte korrekt ansluten.
	Likströmskontaktens säkring har gått.	Byt likströmskontaktens säkring (bild 6 1, sida 4) mot en likvärdig säkring
	En av bilens säkringar har gått.	Byt fordonssäkring i likströmsuttaget (vanligtvis 15 A, se fordonets instruktionsbok).
Boxen kyler dåligt och fläkthjulet roterar inte.	Fläktpmotorn är defekt.	Boxen kan endast repareras av en auktoriserad kundserviceverkstad.
Boxen kyler dåligt trots att det yttre fläkthjulet roterar.	Motorn till den inre fläkten är defekt.	
	Peltierelementet är defekt.	
	Den integrerade nät delen är defekt.	

10 Tekniska data

	TCX14	TCX21	TCX35
Anslutningsspänning:	12/24 V=== / 220 – 240 V~		
Effektförbrukning:	46 W (12 V===) 50 W (24 V===) 64 W (230 V~)		
	8,5 W (AC, ECO-läge)	8,8 W (AC, ECO-läge)	
Temperaturområde	Kylning: 0 °C till 16 °C (max. 30 °C under omgivningstemperaturen) Uppvärmning: 48 °C till 65 °C		
Kategori:	Pentry		
Energieffektklass:	A++		
Energiförbrukning:	74 kWh/år	77 kWh/år	
Bruttovolym:	14 l	21 l	35 l
Nyttovolym:	13,5 l	20 l	33 l
Klimatklass:	T		
Omgivningstemperatur:	+16 °C till +43 °C		
Ljudemission:	41 dB(A)		
Vikt:	5,8 kg	7,3 kg	10,6 kg
Provning/certifikat:	   		

Les bruksanvisningen nøye før du tar i bruk apparatet, og ta vare på den. Hvis apparatet selges videre, må man sørge for å gi bruksanvisningen videre også.

Produsenten påtar seg intet ansvar for skader som skyldes **ikke tiltenkt bruk** eller **feil bruk**.

Innholdsfortegnelse

1	Symbolforklaringer	107
2	Sikkerhetsveiledning	107
3	Innhold i pakken	109
4	Korrekt bruk.	109
5	Teknisk beskrivelse	110
6	Betjening	110
7	Rengjøring og pleie	113
8	Avfallshåndtering	113
9	Feilretting	114
10	Tekniske data.	115

1 Symbolforklaringer

**ADVARSEL!**

Sikkerhetsregel: Hvis man ikke overholder denne regelen, kan det føre til død eller alvorlig skade.

**FORSIKTIG!**

Sikkerhetsregel: Hvis man ikke overholder denne regelen, kan det føre til personskader.

**PASS PÅ!**

Hvis man ikke overholder denne regelen, kan det føre til materielle skader og skade funksjonen til produktet.

**MERK**

Utfyllende informasjon om bruk av produktet.

2 Sikkerhetsveiledning

2.1 Generell sikkerhet

**ADVARSEL!**

- Apparatet må ikke tas i bruk hvis det har synlige skader.
- Hvis tilkoblingskabelen på dette apparatet blir skadet, må den erstattes av produsent, kundeservice eller annen kvalifisert person for å unngå farlige situasjoner.
- Reparasjoner på dette apparatet må kun utføres av fagfolk. Feil reparasjoner kan føre til betydelige skader.
- Dette apparatet kan brukes av barn fra 8 år og oppover, og av personer med nedsatte fysiske, sensoriske eller mentale evner eller manglende erfaring og/eller kunnskap, når de er under oppsikt eller har fått opplæring i sikker bruk av apparatet og hvilke farer som er forbundet med det.
- Rengjøring og vedlikehold må ikke utføres av barn uten at de er under oppsikt.
- Barn må ikke leke med apparatet.

- Barn skal være under tilsyn for å sikre at de ikke leker med apparatet.
- Oppbevar og bruk apparatet slik at det ikke er tilgjengelig for barn under 8 år.
- Ikke lagre eksplosjonsfarlige stoffer som f.eks. spraybokser med drivgass i apparatet.

**FORSIKTIG!**

- Koble apparatet fra strømmettet
 - før rengjøring og stell
 - hver gang etter bruk
- Næringsmidler må oppbevares i originalforpakning eller i egnede beholdere.

**PASS PÅ!**

- Sammenlign spenningsspesifikasjonene på merkeskiltet med tilgjengelig strømtilførsel.
- Koble til apparatet kun på følgende måte:
 - med DC-tilkoblingskabelen til et DC-stikkontakt i kjøretøyet (f. eks. sigarettener)
 - eller med AC-tilkoblingskabelen som følger med til vekselstrøm
- Trekk aldri støpslet ut av stikkontakten etter ledningen.
- Hvis kjøleapparatet er plagget inn i DC-stikkontakten: Koble dette kjøleapparatet og andre forbrukere fra batteriet før du kobler til hurtiglader.
- Hvis kjøleapparatet er plagget inn i DC-stikkontakten: Koble fra forbindelsen eller slå av kjøleapparatet når du slår av motoren. Hvis ikke kan batteriet bli ladet ut.
- Kjøleapparatet er ikke egnet for transport av etsende eller løsemiddelholdige stoffer.
- Dette kjøleapparatet inneholder isoleringen brennbart cyklopentan. Gassene i isolasjonsmaterialet krever en spesiell bortskaffingsprosess. Etter endt levetid skal apparatet bortskaffes på forskriftsmessig måte.

2.2 Sikkerhet ved bruk av apparatet

**FORSIKTIG!**

- Før du tar apparatet i bruk, må du passe på at ledningen og støpslet er tørre.



PASS PÅ!

- Ikke bruk elektriske apparater inne i kjøleapparatet, hvis ikke disse apparatene er anbefalt brukt av produsenten.
- Ikke plasser apparatet i nærheten av åpen flamme eller andre varmekilder (oppvarming, sterk solbestråling, gassovner osv.).
- **Fare for overoppheting!**
Påse at varme som oppstår under drift alltid blir ventilert bort på en tilfredsstillende måte. Påse derfor at apparatet står langt nok unna vegger eller gjenstander, slik at luften kan sirkulere.
- Pass på at lufteåpningene ikke blir blokkert.
- Fyll ikke væsker eller is i den innvendige beholderen.
- Dypp aldri apparatet i vann.
- Beskytt apparatet og kablen mot varme og fuktighet.

3 Innhold i pakken

Nr. i fig. 1, side 3	Antall	Beskrivelse
1	1	Termoelektrisk kjøleboks
2	1	Vekselstrøm-tilkoblingskabel
3	1	Likestrøm-tilkoblingskabel
–	1	Bruksanvisning

Kontroller at alle delene som skal være i pakken er der før du tar kjøleboksen i bruk.

4 Korrekt bruk

Kjøloboksen egner seg til å kjøle, og holde matvarer varme. Kjøleboksen egner seg også til campingbruk

Ingen av materialene som er brukt i kjøleboksen har noen betydning for matsikkerheten.



FORSIKTIG! Helsefare!

Kontroller om apparatets kjøleeffekt oppfyller kravene til næringsmidlene eller medikamentene som du ønsker å kjøle.

5 Teknisk beskrivelse

Kjøleboksen egener seg til mobil bruk. Du kan kjøle ned/holde matvarer kalde til maksimalt 30 °C under omgivelsestemperaturen (termostatisk utkobling ved ca. +0 °C), eller varme opp/holde varme til maksimalt 65 °C.

Når kjøleboksen har nådd den innstilte temperaturen, går den automatisk over i energisparingsmodus. I denne modusen brukes bare den energien som er nødvendig for å holde den ønskede temperaturen på innsiden av boksen.

Kjølesystemet er en slitasjefri peltierkjøling med varmeavledning via en vifte.

Kjøleboksen er utstyrt med en automatisk prioritetskobling. På denne måten sikres det at vekselstrømnettet brukes, når kjøleboksen er tilkoblet både et 12/24 V-batteri og vekselstrømnettet.

6 Betjening



MERK

Før du tar den nye kjøleboksen i bruk bør du rengjøre den innvendig og utvendig med en fuktig klut (se også kapittel «Rengjøring og pleie» på side 113).

6.1 Tips for energisparing



MERK

En vifte på innsiden av kjøleboksen sørger for sirkulasjon av den kalde luften inne i boksen. For at den kalde luften ikke skal slippe ut når kjøleboksen åpnes, er den utstyrt med en bryter som kobler ut viften så snart lokket åpnes.

- Velg et montasjested som har god ventilasjon og er beskyttet mot solstråling.
- Hvis du ønsker å oppnå økt energieffektivitet og begrenset kjøleeffekt for kjøleapparatet, bruker du kjøleapparatets ECO-modus.
- Avkjøl varm mat før du plasserer den i apparatet for avkjøling.
- Ikke åpne kjøleapparatet lenger enn nødvendig.
- Ikke la kjøleskapet stå lenger åpent enn nødvendig.

6.2 Åpne kjøleboksen

- **Bare TCX35:** Lås opp kjølesystemet (fig. **2**, side 3).
- Åpne kjølesystemet.

6.3 Slå på kjøleboksen



PASS PÅ!

Pass på at det bare ligger gjenstander/varer i kjøleboksen som tåler å kjøles ned/varmes opp til den valgte temperaturen.

- Plasser kjøleboksen på et fast underlag.
- Koble til kjølesystemet
 - med den medfølgende vekselstrømtilkoblingskabelen (fig. **1** 2, side 3) til en vekselstrømtikkontakt eller ...
 - med den medfølgende likestrømtilkoblingskabelen (fig. **1** 3, side 3) til likestrømtikket i kjøretøyet (fig. **4**, side 4).
- Trykk på knappen «» på betjeningspanelet for å slå kjøleboksen på.
- ✓ Kjøleboksen begynner å avkjøle eller oppvarme innerrommet:

Driftsindikator	Driftsmodus
Rød (fig. 3 2, side 3)	Varme
Blå (fig. 3 3, side 3)	Kjøle

6.4 Skifte mellom kjøling og varme

- Hvis du vil skifte mellom **kjøling** og **varme** trykker du på knappen «HOT/COLD».



MERK

Styringen for kjøleboksen har en minnefunksjon: Den merker seg valgt temperaturområde for hver modus (kald og varm). Dermed stilles forrige valgt temperaturområde inn for respektive modus ved hver innkobling hhv. omkobling.

- ✓ Den røde eller den blå driftsindikatoren lyser, og kjøleboksen begynner å kjøle/varme.
- Hvis du vil avslutte kjølingen eller varmingen, trykker du på knappen «⏻».
- Hvis du har kjøleboksen ut av drift, trekk ut støpselet fra uttaket.

6.5 Velge temperatur

Statusindikatoren for temperaturen (fig. **3** 5, side 3) viser den valgte temperaturen. Stigende antall lysende LED-er indikerer stigende temperaturintensitet.



MERK

De følgende temperaturangivelsene er omtrentlige, og avhenger av måleposisjonen.

Temperaturen i kjøleboksen ved ca. 25 °C omgivelsestemperatur:

	Statusindikator	Temperatur
Kjøle	Syv lysende LED-er	Ca 0 °C i innerrommet
	Én lysende LED	Ca 16 °C i innerrommet (ECO-modus)
Varme	Syv lysende LED-er	Ca 65 °C i innerrommet
	Én lysende LED	Ca 48 °C i innerrommet

- Når du skal velge temperaturen for **kjøling/varming**, trykker du på knappen «⏻», den ønskede temperaturen vises.

6.6 Tilkobling til sigarettenner



MERK

Når du kobler kjøleapparatet til sigarettennen på kjøretøyet, må du slå på tenningen slik at apparatet får strøm.

6.7 Ta av deksel

Du kan ta av dekselet på kjøleboksen (fig. **5**, side 4):

- ▶ Åpne dekselet så langt at det står ca. 30° i vinkel til boksen.
- ▶ Trekk dekselet framover og løft det av på skrå.

7 Rengjøring og pleie



ADVARSEL!

Skull apparatet fra strømmettet før rengjøring og stell.



PASS PÅ! Fare for skade!

- Kjøleapparatet må aldri rengjøres under rennende vann eller spyles.
- Bruk ikke slipende vaskemidler eller harde gjenstander til rengjøring, da det kan skade kjøleapparatet.

- ▶ Rengjør apparatet innvendig og utvendig fra tid til annen med en fuktig klut.
- ▶ Påse at ventilasjonsåpningene på apparatet er fri for støv og forurensinger, slik at varmen som oppstår under drift kan ledes bort og apparatet ikke tar skade.

8 Avfallshåndtering

- ▶ Lever emballasje til resirkulering så langt det er mulig.







Når du tar produktet ut av drift for siste gang, må du sørge for å få informasjon om deponeringsforskrifter hos nærmeste resirkuleringsstasjon eller hos din faghandler.

9 Feilretting

Feil	Mulig årsak	Forslag til løsning
Kjøleboksen fungerer ikke, og viftehjulet som kan ses fra utsiden går ikke rundt.	Det er ikke noen spenning i likestrømsstikkkontakten i kjøretøyet.	I de fleste kjøretøyer må tenningen være på for at likestrømsstikkkontakten skal ha spenning.
Tenningen er slått på, og boksen fungerer ikke.	Kontakten til likestrømsstikkkontakten er tilsmusset. Dette fører til dårlig elektrisk kontakt.	Bruk en børste (ikke metallbørste) og et løsemiddel til å rengjøre sigarettenerutaket, slik at den midterste kontaktstiften er ren. Hvis pluggen i likestrømsstikkkontakten blir svært varm, må enten kontakten gøres ren, eller så er pluggen muligens ikke korrekt montert.
	Sikringen til likestrømspluggen har gått.	Bytt sikringen (fig. 6 1 side 4) til likestrømsstikkkontakten i en tilsvarende sikring.
	Sikringen i kjøretøyet er gått.	Skift ut kjøretøysikringen til likestrømsstikkkontakten (vanligvis 15 A) (følg bruksanvisningen til kjøretøyet).
Boksen gir dårlig kjøleeffekt, og viftehjulet går ikke rundt.	Viftmotoren er defekt.	Reparasjon må bare utføres av et autorisert serviceverksted.
Boksen gir dårlig kjøleeffekt, og viftehjulet går rundt.	Viftmotoren for den innerste viften er defekt.	
	Peltierelementet er defekt.	
	Den integrerte nettdelen er defekt.	

10 Tekniske data

	TCX14	TCX21	TCX35
Tilkoblingsspenning:	12/24 V $\overline{=}$ 220 – 240 V \sim		
Effektforbruk:	46 W (12 V $\overline{=}$) 50 W (24 V $\overline{=}$) 64 W (230 V \sim)		
	8,5 W (AC, ECO-modus)	8,8 W (AC, ECO-modus)	
Temperatur:	Kjøling: 0 °C til 16 °C (maks. 30 °C under omgivelsestemperatur) Oppvarming: 48 °C til 65 °C		
Kategori:	Pantry		
Energimerking:	A++		
Energiforbruk:	74 kWh/år	77 kWh/år	
Bruttoinnhold:	14 l	21 l	35 l
Nytteinnhold:	13,5 l	20 l	33 l
Klimaklasse:	T		
Omgivelsestemperatur:	+16 °C til +43 °C		
Støyutslipp:	41 dB(A)		
Vekt:	5,8 kg	7,3 kg	10,6 kg
Kontroll/sertifikat:	   		

Lue tämä ohje huolellisesti läpi ennen käyttöönottoa ja säilytä ohje hyvin. Jos myyt tuotteen eteenpäin, anna ohje tällöin edelleen uudelle käyttäjälle.

Valmistaja ei ota vastuuta vahingoista, jotka aiheutuvat **epäasianmukaisesta käytöstä** tai **väärästä käytöstä**.

Sisällysluettelo

1	Symbolien selitys	117
2	Turvallisuusohjeet	117
3	Toimituksen sisältö	119
4	Määräystenmukainen käyttö	119
5	Tekninen kuvaus	120
6	Käyttö	120
7	Puhdistus ja hoito	123
8	Hävittäminen	123
9	Häiriönpoisto	124
10	Tekniset tiedot	125

1 Symbolien selitys

**VAROITUS!**

Turvallisuusohje: Huomiotta jättäminen voi aiheuttaa hengenvaaran tai vakavan loukkaantumisen.

**HUOMIO!**

Turvallisuusohje: Huomiotta jättäminen voi johtaa loukkaantumiseen.

**HUOMAUTUS!**

Huomiotta jättäminen voi johtaa materiaalivaurioihin ja haitata tuotteen toimintaa.

**OHJE**

Tuotteen käyttöä koskevia lisätietoja.

2 Turvallisuusohjeet

2.1 Yleinen turvallisuus

**VAROITUS!**

- Laitetta ei saa ottaa käyttöön, jos siinä on näkyviä vaurioita.
- Jos tämän laitteen liitântäjohto vaurioituu, tulee valmistajan tai valtuutetun asiakaspalvelun tai vastaavasti pätevän henkilön vaihtaa se vaaran välttämiseksi.
- Ainoastaan ammattilaiset saavat korjata tätä laitetta. Epäasianmukaisista korjauksista saattaa aiheutua huomattavia vaaroja.
- 8-vuotiaat tai sitä vanhemmat lapset sekä henkilöt, joiden fyysiset, sensoriset tai psyykkiset kyvyt ovat rajoittuneita tai jotka ovat kokemattomia ja/tai tietämättömiä, voivat käyttää tätä laitetta valvonnan alaisina tai kun heille on opetettu laitteen turvallinen käyttö ja he ovat ymmärtäneet siitä aiheutuvat vaarat.
- Lapset eivät saa puhdistaa laitetta tai tehdä käyttäjähuoltoa ilman valvontaa.
- Lapset eivät saa leikkiä laitteella.
- Lapsia tulee valvoa sen varmistamiseksi, etteivät he leiki laitteella.

- Säilytä ja käytä laitetta alle 8-vuotiaiden lasten ulottumattomissa.
- Älä säilytä laitteessa mitään räjähdysalttiita tavaroita kuten esim. suihkepurkkeja, joissa on palavaa ponneainetta.

**HUOMIO!**

- Irrota laite verkosta
 - ennen jokaista puhdistusta tai hoitoa
 - jokaisen käytön jälkeen
- Elintarvikkeita saa säilyttää vain alkuperäispakkauksissa tai tarkoitukseen sopivissa astioissa.

**HUOMAUTUS!**

- Verrattaa tyypikilven jännitetietoja käytettävissä olevaan energiansyöttöön.
- Liitäkää laite vain seuraavalla tavalla:
 - toimituskokonaisuuteen kuuluvalla DC-liitäntäjohdolla DC-pistorasiaan
 - toimituskokonaisuuteen kuuluvalla AC -liitäntäjohdolla vaihtovirtaverkkoon
- Älä ota pistoketta koskaan pois pistorasiasta johdosta vetämällä.
- Jos kylmälaite on liitetty DC-pistorasiaan: Irrottaa kylmälaitteenne ja muut sähköä käyttävät laitteet akusta ennen pikalaturin liittämistä.
- Jos kylmälaite on liitetty DC-pistorasiaan: Irrota liitäntä tai sammuta ylmälaite, kun sammutat moottorin. Muuten akku voi purkautua.
- Kylmälaite ei sovi syövyttävien tai liuotinainepitoisten aineiden kuljettamiseen.
- Tämän kylmälaitteen erityksessä on palavaa syklopentaania. Eristysmateriaalin kaasut vaativat erityisen hävittämismenetelmän. Vie kylmälaite käyttöiän täytyttyä asianmukaiseen hävityspisteeseen.

2.2 Laitteen käyttöturvallisuus

**HUOMIO!**

- Huolehdi ennen laitteen käyttöönottoa siitä, että johto ja pistoke ovat kuivia.

**HUOMAUTUS!**

- Älä käytä kylmälaukun sisällä mitään sähkölaitteita, vaikka valmistaja näitä suosittelisikin.

- Älkää asettako laitetta avoliekkien tai muiden lämpölähteiden (lämmitys, voimakas auringonpaiste, kaasu-uunit jne.) lähelle.
- **Ylikuumenemisvaara!**
Huolehtikaa aina siitä, käytössä syntyvä lämpö saadaan johdettua riittävän hyvin pois. Huolehtikaa siitä, että laite on riittävän etäällä seinistä tai esineistä, jotta ilma pääsee kiertämään.
- Huolehtikaa siitä, että tuuletusrakoja ei peitetä.
- Älkää laittako sisäastiaan minkäänlaisia nesteitä tai jäätä.
- Älkää upottako laitetta koskaan veteen.
- Suojatkaa laite ja sen johto kuumuudelta ja kosteudelta.

3 Toimituksen sisältö

Nro kuva 1 , sivulla 3	Määrä	Nimitys
1	1	Sähkökäyttöinen kylmälaukku
2	1	Vaihtovirtaliitäntäjohto
3	1	Tasavirtaliitäntäjohto
–	1	Käyttöohjeet

Tarkista ennen laitteen käyttöönottoa, että kaikki toimitukseen sisältyvät osat ovat käytettävissä.

4 Määräystenmukainen käyttö

Jäähdytyslaite soveltuu elintarvikkeiden jäähdyttämiseen ja kuumana pitoon. Laite sopii myös leirintätarkoitukseen.

Kaikki jäähdytyslaitteen materiaalit ovat elintarvikkeille vaarattomia.



HUOMIO! Terveysriski!

Ole hyvä ja tarkista, vastaako laitteen jäähdytysteho niiden elintarvikkeiden tai lääkkeiden vaatimuksia, joita haluat jäähdyttää.

5 Tekninen kuvaus

Kylmälaukku sopii mobiiliin käyttöön. Se voi jäähdyttää tarvikkeita kork. 30 °C-asteeseen alle ympäristölämpötilan (termostaattinen sammutus n. 0 °C) tai pitää tarvikkeet kylmänä tai lämmittää tai pitää ne lämpimänä kork. 65 °C-asteessa.

Jos laite on saavuttanut asetetun lämpötila-alueen, se kytkeytyy automaattisesti energiansäästötilaan. Tässä tilassa käytetään ainoastaan sitä energiaa, jota tarvitaan laukun sisäosan lämpötilan säilyttämiseen.

Jäähdytys on kulumaton peltier-jäähdytys, jonka lämmönpoisto hoidetaan tuulettimella.

Kylmälaukussa on automaattinen etusijaiskytkentä. Näin varmistetaan, että – kytkettäessä samanaikaisesti vaihtovirtaverkkoon ja 12/24 V:n akkuun – käytetään vaihtovirtaverkkoa.

6 Käyttö



OHJE

Ennen kuin otat jäähdytyslaitteen käyttöön, puhdista se hygieenisistä syistä kostealla rievulla sisä- ja ulkopuolelta (katso myös kap. "Puhdistus ja hoito" sivulla 123).

6.1 Vinkkejä energiansäästöön



OHJE

Kylmälaukun sisäosassa oleva tuuletin huolehtii kylmän ilman kierrätyksestä laukun sisäpuolella, minkä ansiosta saavutetaan parempi jäähdytysteho. Jotta kylmä ilma ei pääse ulos kylmälaukku avattaessa, on laukku varustettu kytkimellä, joka sammuttaa tuulettimen heti kun kansi avataan.

- Valitkaa asennuspaikka, joka on hyvin tuuletettu ja suojassa auringonpaisteelta.
- Jos haluat paremman energiatehokkuuden ja rajoitetun jäähdytystehon kylmälaitteellesi, käytä kylmälaitteen ECO-toimintoa.
- Antakaa lämminten ruokien jäähtyä ennen niiden säilyttämistä laitteessa kylminä.
- Älkää avatko kylmälaitetta tarpeettoman usein.
- Älä jätä jäähdytyslaitetta auki pidemmäksi ajaksi kuin tarpeen.

6.2 Kylmälaukun avaaminen

- **Vain TCX35:** Avaa kylmälaukun salpaus (kuva **2**, sivulla 3).
- Avaa kylmälaite.

6.3 Jäähdytyslaitteen kytkeminen päälle



HUOMAUTUS!

Huolehdi siitä, että kylmälaukussa on ainoastaan tavaroita tai tarvikkeita, jotka voi jäähdyttää tai lämmittää valittuun lämpötilaan.

- Aseta kylmälaukku tukevalle alustalle.
- Sulje kylmälaite
 - mukana toimitetulla vaihtovirtaliitännäjohdolla (kuva **1** 2, sivulla 3) vaihtovirtapistorasiaan tai ...
 - mukana toimitetulla tasavirtaliitännäjohdolla (kuva **1** 3, sivulla 3) ajoneuvon tasavirtapistorasiaan (kuva **4**, sivulla 4).
- Paina käyttöpaneelin "⏻" -painiketta kytkeäksesi kylmälaukun päälle.
- ✓ Kylmälaukun sisäosa alkaa jäähtyä tai lämmetä.

Tilailmaisin	Käyttötila
Punainen (kuva 3 2, sivulla 3)	Lämmitys
Sininen (kuva 3 3, sivulla 3)	Jäähdytys

6.4 Vaihto jäähdytyksen ja lämmityksen välillä

- Kun haluat vaihtaa kytkentää **jäähdytyksen** ja **lämmityksen** välillä, paina "HOT/COLD"-painiketta.



OHJE

Kylmälaukun ohjauksessa on muistitoiminto: se muistaa jokaisen tilan valitun lämpötilan (jäähdytys ja lämmitys). Siten käynnistyksen tai tilan muutoksen yhteydessä säädetään aiemmin valittu lämpötila-alue.

- ✓ Punainen tai sininen tilailmaisin syttyy palamaan ja laite alkaa jäähtyä/lämmetä.
- Jos haluat lopettaa jäähdytys- tai lämmitysvaiheen, paina "⏻" -painiketta.
- Kun poistat kylmälaukun käytöstä, irrota verkkojohto.

6.5 Lämpötilan valinta

Lämpötilan tilailmaisain (kuva **3** 5, sivulla 3) näyttää valitun lämpötila-alueen. Vilkkuvien LEDien lukumäärän kasvaessa myös lämpötila-alueen voimakkuus kasvaa.



OHJE

Seuraavat lämpötilatiedot ovat toleranssien alaisia ja mittausasemasta riippuvia.

Sisäosan lämpötila n. 25 °C ympäristölämpötilassa:

	Tilailmaisain	Lämpötila-alue
Jäähdytys	seitsemän loistavaa LEDiä	n. 0 °C sisäosassa
	loistava LED	n. 16 °C sisäosassa (ECO-tila)
Lämmitys	seitsemän loistavaa LEDiä	n. 65 °C sisäosassa
	loistava LED	n. 48 °C sisäosassa

- Jos haluat valita lämpötilan **jäähdytyksen/lämmityksen**, paina painiketta "i", kunnes haluttu lämpötila-alue saavutetaan.

6.6 Liittäminen savukkeensytyttimeen



OHJE

Huomaa, että virran täytyy mahdollisesti olla virransyöttöä varten päällä, kun kylmälaite liitetään ajoneuvon savukkeensytyttimeen.

6.7 Kannen irrotus

Voit poistaa kylmälaukun kannet (kuva **5**, sivulla 4):

- Avaa kantta kunnes se on noin 30° kulmassa laukkuun nähden.
- Vedä kantta eteenpäin ja nosta se sitten vinottain pois.

7 Puhdistus ja hoito



VAROITUS!

Irrota laite verkosta aina ennen puhdistusta ja huoltoa.



HUOMAUTUS! Vaurioitumisvaara!

- Älä puhdista kylmälaitetta koskaan juoksevan veden alla tai tiskivedessä.
- Älä käytä puhdistamiseen kovia puhdistusaineita tai kovia esineitä, koska ne voivat vahingoittaa kylmälaitetta.

- Puhdistakaa laite toisinaan sisältä ja ulkoa kostealla liinalla.
- Varmista, että laitteen ilmanotto- ja poistoaukot ovat puhtaita pölystä ja liasta, jotta toiminnassa syntyvä lämpö voidaan johtaa pois ja laite ei pääse vaurioitumaan.

8 Hävittäminen

- Vie pakkausmateriaali mahdollisuuksien mukaan vastaavan kierrätysjätteen joukkoon.







Jos poistat tuotteen lopullisesti käytöstä, pyydä tietoa sen hävittämistä koskevista määräyksistä lähimmästä kierrätyskeskuksesta tai ammattiliikkeestäsi.

9 Häiriönpoisto

Häiriö	Mahdollinen syy	Ratkaisuehdotus
Kylmälaukku ei toimi, eikä ulkopuolelta nähtävä tuulettimen siipi pyöri.	Ajoneuvon tasavirtapistorasiasa ei ole jännitettä.	Useimmissa ajoneuvoissa virran täytyy olla päällä, jotta tasavirtapistorasiasa saa jännitettä.
Sytytin on päällä, mutta kylmälaukku ei toimi.	Tasavirtapistorasian kehys on likainen. Tämän vuoksi sähköinen kontakti on heikko.	Puhdista savukkeensytyttimen istukka ei-metallisella harjalla ja liuotinaineella niin että keskimäinen kosketusnasta puhdistuu. Jos pistoke lämpenee tasavirtapistorasiasa hyvin lämpimäksi, joko kehys täytyy puhdistaa tai pistoketta ei ole mahdollisesti koottu oikein.
	Tasavirtapistokkeen sulake on palanut.	Vaihda tasavirtapistokkeen (kuva 6 1, sivulla 4) sulake vastaavaan sulakkeeseen.
	Ajoneuvon varoke on palanut.	Vaihda ajoneuvon tasavirtapistorasian sulake (yleensä 15 A) (noudata ajoneuvon käyttöohjeita).
Kylmälaukku ei jäähdytä tarpeeksi hyvin, eikä ulkopuolella oleva tuulettimen siipi pyöri.	Tuulettimen moottori on vioittunut.	Korjauksen saa suorittaa ainoastaan hyväksytty huoltokorjaaja.
Kylmälaukku ei jäähdytä tarpeeksi hyvin, mutta ulkopuolella oleva tuulettimen siipi pyörii.	Sisäisen tuulettimen tuuletinmoottori on vioittunut.	
	Peltier-elementti on vioittunut.	
	Sisään rakennettu verkkolaite on vioittunut.	

10 Tekniset tiedot

	TCX14	TCX21	TCX35
Verkköjännite:	12/24 V \Rightarrow 220 – 240 V \sim		
Tehonotto:	46 W (12 V \Rightarrow) 50 W (24 V \Rightarrow) 64 W (230 V \sim) 8,5 W (AC, ECO-tila) 8,8 W (AC, ECO-tila)		
Lämpötila-alue:	Jäähdytys: 0 °C ... 16 °C (enint. 30 °C alle ympäristölämpötilan) Lämmitys: 48 °C ... 65 °C		
Luokka:	Ruokakaappi		
Energiätehokkuusluokka:	A++		
Energiankulutus:	74 kWh/vuosi	77 kWh/vuosi	
Bruttotilavuus:	14 l	21 l	35 l
Hyötytilavuus:	13,5 l	20 l	33 l
Ilmastoluokka:	T		
Ympäristön lämpötila:	+16 °C ... +43 °C		
Melupäästöt:	41 dB(A)		
Paino:	5,8 kg	7,3 kg	10,6 kg
Tarkistus/sertifikaatti:	   		

Прочтите данную инструкцию перед вводом в эксплуатацию и сохраните ее. В случае передачи прибора передайте инструкцию следующему пользователю.

Изготовитель не несет ответственности за ущерб, вызванный **использованием не по назначению** или **неправильным управлением**.

Оглавление

1	Пояснение символов	127
2	Указания по технике безопасности	127
3	Объем поставки	129
4	Использование по назначению	130
5	Техническое описание	130
6	Управление.	131
7	Чистка и уход	134
8	Утилизация	134
9	Устранение неисправностей	135
10	Технические данные	136

1 Пояснение символов



ПРЕДУПРЕЖДЕНИЕ!

Указания по технике безопасности: Несоблюдение может привести к смертельному исходу или тяжелым травмам.



ОСТОРОЖНО!

Указания по технике безопасности: Несоблюдение может привести к травмам.



ВНИМАНИЕ!

Несоблюдение может привести к повреждениям и нарушить работу продукта.



УКАЗАНИЕ

Дополнительная информация по управлению продуктом.

2 Указания по технике безопасности

2.1 Общая безопасность



ПРЕДУПРЕЖДЕНИЕ!

- Запрещается вводить прибор в работу, если он имеет видимые повреждения,
- В случае повреждения питающего кабеля данного прибора он – во избежание опасностей – должен быть заменен изготовителем, сервисным центром или имеющим аналогичную квалификацию персоналом.
- Ремонт данного прибора разрешается выполнять только специалистам. Неправильно выполненный ремонт может приводить к серьезным опасностям.
- Этот прибор может использоваться детьми с 8-ми лет и старше, а также лицами с ограниченными физическими, сенсорными и умственными способностями или при недостатке необходимого опыта и/или знаний только под присмотром или после прохождения инструктажа по безопасному использованию прибора, если они поняли опасности, которые при этом могут возникнуть.

- Запрещается выполнять очистку и пользовательское техническое обслуживание детям без присмотра.
- Детям запрещается играть с прибором.
- За детьми необходимо постоянно следить, чтобы не допустить их игры с прибором.
- Поэтому храните и используйте прибор в месте, недоступном для детей младше 8-ми лет.
- Не храните в приборе взрывоопасные вещества, например, аэрозольные баллоны с горючим газами-вытеснителями.



ОСТОРОЖНО!

- Отсоединяйте прибор от сети
 - перед каждой чисткой и уходом
 - после каждого использования
- Продукты питания разрешается хранить только в оригинальной упаковке или подходящих емкостях.



ВНИМАНИЕ!

- Сравните значения напряжения, указанные на заводской табличке, с характеристиками имеющегося источника питания.
- Присоединяйте прибор только следующим образом:
 - питающим кабелем для постоянного тока к бортовой розетке постоянного тока (например, прикуривателю) в автомобиле
 - или питающим кабелем для 230 В к сети переменного тока 230 В
- Не вытаскивайте штекер из розетки за питающий кабель.
- Если холодильник присоединен к розетке постоянного тока: Отсоедините холодильник и другие потребители от аккумуляторной батареи, прежде чем присоединить устройство для ускоренного заряда.
- Если холодильник присоединен к розетке постоянного тока: Прервите соединение или выключите холодильник перед выключением двигателя. В противном случае аккумуляторная батарея может разрядиться.
- Холодильник не предназначен для транспортировки едких или содержащих растворители веществ.
- Этот холодильный аппарат содержит в своей изоляции горючий циклопентан. Газы в изоляционном материале требуют особого метода утилизации. После окончания срока службы холодильного аппарата сдайте его должным образом в центр по утилизации.

2.2 Техника безопасности при работе прибора



ОСТОРОЖНО!

- Перед вводом в эксплуатацию убедитесь в том, что питающий кабель и штекер сухие.



ВНИМАНИЕ!

- Не используйте электрические приборы внутри холодильника, за исключением случаев, когда эти приборы рекомендованы для этого изготовителем.
- Не устанавливайте прибор вблизи открытого огня или других источников тепла (радиаторов отопления, сильных солнечных лучей, газовых печей и т. п.).
- **Опасность перегрева!**
Постоянно следите за тем, чтобы образующееся при работе тепло могло быть надежно отведено. Прибор должен всегда находиться на достаточном расстоянии до стен или иных предметов, чтобы обеспечивалась хорошая циркуляция воздуха.
- Следите за тем, чтобы не перекрывались вентиляционные отверстия.
- Запрещается заполнять внутреннее пространство жидкостями или льдом.
- Не погружайте прибор в воду.
- Предохраняйте прибор и кабели от действия жары и влаги.

3 Объем поставки

№ на рис. 1 , стр. 3	Кол-во	Наименование
1	1	Термоэлектрический холодильник
2	1	Соединительный кабель переменного тока
3	1	Соединительный кабель постоянного тока
–	1	Инструкция по эксплуатации

Перед вводом прибора в эксплуатацию проверьте, имеются ли все входящие в объем поставки детали.

4 Использование по назначению

Холодильник предназначен для охлаждения и поддержания в разогретом состоянии продуктов питания. Прибор подходит также для применения в кемпингах.

Все материалы, используемые в холодильнике, не вызывают опасений для продуктов питания.



ОСТОРОЖНО! Опасность для здоровья!

Проверьте, соответствует ли холодопроизводительность прибора требованиям продуктов питания или медикаментов, которые нужно охладить.

5 Техническое описание

Холодильник подходит для мобильного использования. Он может охлаждать продукты до температуры макс. 30 °С ниже температуры окружающей среды (термостатическое отключение при ок. 0 °С) и поддерживать их в охлажденном состоянии или подогревать их до температуры макс. 65 °С и поддерживать в разогретом состоянии.

Если прибор достиг настроенного диапазона температур, то он автоматически переключается в режим энергосбережения. В этом режиме потребляется только энергия, требуемая для поддержания температуры внутри холодильника.

Охлаждение обеспечивается неизнашиваемыми элементами Пельтье, а отвод тепла обеспечивается вентилятором.

Холодильник оснащен автоматической приоритетной схемой. Она обеспечивает, что – при одновременном присоединении к сети переменного тока и батареи 12/24В – используется сеть переменного тока.

6 Управление



УКАЗАНИЕ

Перед вводом нового холодильника в работу его, в гигиенических целях, следует протереть снаружи и изнутри влажной тряпкой (см. также гл. «Чистка и уход» на стр. 134).

6.1 Советы по энергосбережению



УКАЗАНИЕ

Вентилятор внутри холодильника обеспечивает циркуляцию холодного воздуха, благодаря чему достигается лучшая холодопроизводительность. Для того, чтобы холодный воздух при открытии холодильника не выходил наружу, холодильник оснащен выключателем, который выключает вентилятор при открытии крышки.

- Выберите хорошо проветриваемое, защищенное от солнечных лучей место применения.
- Если Вы хотите отрегулировать повышенную энергоэффективность и ограниченную холодопроизводительность холодильника, то воспользуйтесь режимом работы холодильника ECO.
- Дайте теплым блюдам охладиться, прежде чем поддерживать их в холодном состоянии в холодильнике.
- Не открывайте холодильник чаще, чем это действительно необходимо.
- Не оставляйте холодильник открытым дольше, чем это действительно необходимо.

6.2 Открытие холодильника

- **Только TCX35:** Разблокируйте холодильник (рис. **2**, стр. 3).
- Откройте холодильник.

6.3 Включение холодильника



ВНИМАНИЕ!

Следите за тем, чтобы в холодильнике находились только предметы и продукты, которые разрешается охлаждать или разогревать до выбранной температуры.

- Установите холодильник на прочную опору.
- Присоедините холодильник
 - входящим в комплект поставки соединительным кабелем переменного тока (рис. **1** 2, стр. 3) к розетке переменного тока или ...
 - входящим в комплект поставки соединительным кабелем постоянного тока (рис. **1** 3, стр. 3) к розетке постоянного тока в автомобиле (рис. **4**, стр. 4).
- Для включения холодильника нажмите кнопку «**⏻**» на панели управления.
- ✓ Холодильник начинает охлаждать или нагревать внутреннее пространство.

Индикатор	Режим работы
красный (рис. 3 2, стр. 3)	Нагрев
синий (рис. 3 3, стр. 3)	Охлаждение

6.4 Переключение между охлаждением и нагревом

- Для переключения между **охлаждением** и **нагревом** нажмите кнопку «HOT/COLD».



УКАЗАНИЕ

Устройство управления холодильника имеет функцию памяти: она запоминает выбранный диапазон температур для каждого режима (охлаждения и нагрева). Благодаря этому при каждом включении или переключении настраивается ранее выбранный диапазон температур соответствующего режима.

- ✓ Загорается красный или синий индикатор, и прибор начинает охлаждение/нагрев.
- Если Вы хотите завершить процесс охлаждения или нагрева, то нажмите кнопку «**⏻**».
- Когда Вы выводите холодильник из работы, отсоедините его от сети.

6.5 Выбор температуры

Индикатор температуры (рис. **3** 5, стр. 3) указывает выбранный диапазон температур. С ростом количества светящихся светодиодов увеличивается также и интенсивность диапазона температур.



УКАЗАНИЕ

Следующие значения температур могут иметь погрешность и зависят от точки измерения.

Температура в камере при окружающей температуре 25 °С:

	Индикатор состояния	Диапазон температур
Охлаждение	семь светящихся светодиодов	ок. 0 °С в камере
	один светящийся светодиод	ок. 16 °С в камере (режим ECO)
Нагрев	семь светящихся светодиодов	ок. 65 °С в камере
	один светящийся светодиод	ок. 48 °С в камере

- Если Вы хотите выбрать температуру для **охлаждения/нагрева**, то нажмите кнопку «» до тех пор, пока не будет достигнут требуемый диапазон температур.

6.6 Присоединение к прикуривателю



УКАЗАНИЕ

Если Вы присоединяете холодильник к прикуривателю в Вашем автомобиле, то учтите, что, при известных обстоятельствах, для питания прибора необходимо включить зажигание.

6.7 Снятие крышки

Вы можете снять крышку холодильника (рис. **5**, стр. 4):

- Откройте крышку так, чтобы она находилась под углом около 30° к холодильнику.
- Потяните крышку на себя, а затем поднимите ее под углом.

7 Чистка и уход



ПРЕДУПРЕЖДЕНИЕ!

Перед чисткой и уходом всегда отсоединяйте прибор от сети.



ВНИМАНИЕ! Опасность повреждения!

- Категорически запрещается чистить прибор под струей воды или даже в емкости с водой.
- Не используйте для чистки абразивные чистящие средства или острые предметы, т. к. они могут привести к повреждениям холодильника.

- Периодически очищайте прибор снаружи и изнутри влажной тряпкой.
- Убедитесь в том, что приточно-вытяжные вентиляционные отверстия очищены от пыли загрязнений, чтобы можно было отвести возникающее при работе тепло и предотвратить опасность повреждения прибора.

8 Утилизация

- По возможности, выкидывайте упаковочный материал в мусор, подлежащий вторичной переработке.



Если Вы окончательно выводите продукт из эксплуатации, то получите информацию в ближайшем центре по вторичной переработке или в торговой сети о соответствующих предписаниях по утилизации.

9 Устранение неисправностей

Неисправность	Возможная причина	Вариант устранения
Холодильник не работает, а видимая снаружи крыльчатка вентилятора не вращается.	В розетке постоянного тока в автомобиле отсутствует напряжение.	В большинстве автомобилей для подачи напряжения на розетку постоянного тока необходимо включить зажигание.
Зажигание включено, но холодильник не работает.	Патрон розетки постоянного тока загрязнен. Это ведет к плохому электрическому контакту.	Неметаллической щеткой и растворителем очистить патрон прикуривателя, чтобы был чистым средний контактный штифт. Если штекер сильно нагревается в розетке постоянного тока, то либо необходимо очистить патрон, либо, вероятно, что неправильно собран штекер.
	Перегорел предохранитель штекера постоянного тока.	Заменить предохранитель (рис. 6 1, стр. 4) штекера постоянного тока аналогичным предохранителем.
	Перегорел предохранитель в бортовой сети автомобиля.	Замените предохранитель розетки постоянного тока (обычно 15 А) (при этом соблюдайте инструкцию по эксплуатации автомобиля).
Холодильник охлаждает неудовлетворительно, а наружная крыльчатка вентилятора не вращается.	Неисправен двигатель вентилятора.	Ремонт разрешается выполнять только авторизованному сервисному центру.
Холодильник охлаждает неудовлетворительно, а наружная крыльчатка вентилятора вращается.	Неисправен двигатель внутреннего вентилятора.	
	Неисправен элемент Пельтье.	
	Поврежден встроенный блок питания от сети.	

10 Технические данные

	TCX14	TCX21	TCX35
Подводимое напряжение:	12/24 В=== 220 – 240 В~		
Потребляемая мощность:	46 Вт (12 В===) 50 Вт (24 В===) 64 Вт (230 В~) 8,5 Вт (перем. ток, режим ECO) 8,8 Вт (перем. ток, режим ECO)		
Диапазон температур:	Охлаждение: 0 °С до 16 °С (до 30 °С ниже температуры окружающей среды) Нагрев: 48 °С до 65 °С		
Категория:	Кладовая для провизии		
Класс энергоэффективности:	A++		
Потребление энергии:	74 кВт*ч/год	77 кВт*ч/год	
Емкость брутто:	14 л	21 л	35 л
Полезный объем:	13,5 л	20 л	33 л
Климатический класс:	T		
Температура окружающей среды:	+16 °С до +43 °С		
Акустическая эмиссия:	41 дБ (A)		
Вес:	5,8 кг	7,3 кг	10,6 кг
Испытания/сертификат:	   		

Przed uruchomieniem urządzenia należy uważnie przeczytać niniejszą instrukcję. Instrukcję należy zachować. W razie przekazywania urządzenia należy ją przekazać kolejnemu nabywcy.

Producent nie odpowiada za szkody powstałe w **wyniku użytkowania niezgodnego z przeznaczeniem** lub **niewłaściwej obsługi**.

Spis treści

1	Objaśnienia symboli	138
2	Wskazówki bezpieczeństwa	138
3	Zakres dostawy	140
4	Użytkowanie zgodne z przeznaczeniem	141
5	Opis techniczny	141
6	Obsługa	142
7	Czyszczenie	145
8	Utylizacja	145
9	Usuwanie usterek	146
10	Dane techniczne	147

1 Objąśnienia symboli

**OSTRZEŻENIE!**

Wskazówka dot. bezpieczeństwa: Nieprzestrzeganie może prowadzić do śmierci lub ciężkich obrażeń ciała.

**OSTROŻNIE!**

Wskazówka dot. bezpieczeństwa: Nieprzestrzeganie może prowadzić do obrażeń ciała.

**UWAGA!**

Nieprzestrzeganie może prowadzić do powstania szkód materialnych i zakłóceń w działaniu produktu.

**WSKAZÓWKA**

Informacje uzupełniające dot. obsługi produktu.

2 Wskazówki bezpieczeństwa

2.1 Ogólne bezpieczeństwo

**OSTRZEŻENIE!**

- Uruchamianie urządzenia jest zabronione, gdy ma ono widoczne uszkodzenia.
- Gdy przewód zasilania ulegnie uszkodzeniu, musi zostać wymieniony przez producenta, jego serwis lub podobnie wykwalifikowaną osobę, aby uniknąć zagrożenia.
- Napraw mogą dokonywać tylko odpowiednio wykwalifikowane osoby. Niefachowe naprawy mogą spowodować poważne niebezpieczeństwo.
- Dzieci od 8 roku życia i osoby o ograniczonych możliwościach fizycznych, sensorycznych lub umysłowych oraz/lub osoby niedysponujące stosowną wiedzą i doświadczeniem mogą użytkować to urządzenie, o ile osoby te znajdują się pod nadzorem lub zostały poinstruowane w zakresie bezpiecznego użytkowania urządzenia i zrozumiały ewentualne zagrożenia wynikające z niewłaściwego użytkowania.

- Dzieci nie mogą również czyścić i konserwować urządzenia bez nadzoru.
- Dzieci nie mogą bawić się urządzeniem.
- Należy dopilnować, aby dzieci nie bawiły się urządzeniem.
- Urządzenie należy stosować i przechowywać poza zasięgiem dzieci poniżej 8 roku życia.
- W urządzeniu nie wolno przechowywać substancji wybuchowych, np. pojemników aerozolowych z palnym gazem wyłaczającym.

**OSTROŻNIE!**

- Urządzenie należy odłączyć od sieci
 - przed każdym czyszczeniem i konserwacją
 - po każdym użyciu
- Środki spożywcze mogą być przechowywane tylko w oryginalnych opakowaniach lub odpowiednich pojemnikach.

**UWAGA!**

- Należy porównać dane dotyczące napięcia na tabliczce znamionowej z danymi dostępnego źródła zasilania.
- Urządzenie można podłączać wyłącznie:
 - za pomocą przewodu zasilania prądem stałym do gniazda prądu stałego w pojeździe (np. gniazda zapalniczki)
 - lub za pomocą przewodu zasilania prądem o napięciu 230 V do sieci prądu przemiennego 230 V
- Wtyczki nie należy nigdy wyciągać z gniazda zapalniczki samochodowej ani gniazdka elektrycznego, pociągając za przewód zasilania.
- Jeśli przenośna lodówka jest podłączona do gniazda DC: Przed podłączeniem do ładowarki należy odłączyć lodówkę i inne urządzenia od akumulatora.
- Jeśli przenośna lodówka jest podłączona do gniazda DC: Wyłączając silnik należy odłączyć urządzenie lub je wyłączyć. W przeciwnym razie akumulator może się rozładować.
- Przenośna lodówka nie nadaje się do transportu substancji żrących lub zawierających rozpuszczalniki!
- Izolacja tego urządzenia chłodniczego zawiera cyklopentan. Znajdujące się w materiale izolacyjnym gazy wymagają specjalnej procedury utylizacyjnej. Nienadające się do dalszej eksploatacji urządzenie chłodnicze należy dostarczyć do specjalistycznego zakładu utylizacyjnego.

2.2 Bezpieczeństwo podczas eksploatacji urządzenia



OSTROŻNIE!

- Przed użyciem należy sprawdzić, czy przewód i wtyczka są suche.



UWAGA!

- Wewnątrz przenośnej lodówki nie należy używać żadnych urządzeń elektrycznych – z wyjątkiem urządzeń zaleconych przez producenta.
- Nie należy ustawiać urządzenia w pobliżu otwartego ognia i innych źródeł ciepła (ogrzewanie, silne promieniowanie słoneczne, piec gazowy itp.).
- **Niebezpieczeństwo przegrzania!**
Należy zawsze pamiętać, że ciepło powstające przy eksploatacji musi być odpowiednio odprowadzone. Należy zadbać o to, aby urządzenie stało w odpowiedniej odległości od ścian lub przedmiotów, tak by możliwa była cyrkulacja powietrza.
- Należy uważać, aby nie zakrywać otworów wentylacyjnych.
- Wypełnianie wewnętrznego pojemnika cieczami i lodem jest zabronione.
- Zanurzanie urządzenia w wodzie jest zabronione.
- Urządzenie i przewody należy chronić przed wysoką temperaturą i wilgocią.

3 Zakres dostawy

Nr na rys. 1, strona 3	Ilość	Nazwa
1	1	Przenośna lodówka termoelektryczna
2	1	Kabel przyłączeniowy prądu przemiennego
3	1	Kabel przyłączeniowy prądu stałego
–	1	Instrukcja obsługi

Przed uruchomieniem systemu należy sprawdzić, czy nie brakuje żadnej części objętej zakresem dostawy.

4 Użytkowanie zgodne z przeznaczeniem

Urządzenie chłodzące nadaje się do chłodzenia i utrzymywania temperatury środków spożywczych. Urządzenie można stosować na kempingu.

Wszystkie materiały, z których wykonano urządzenie, są bezpieczne dla artykułów spożywczych.



OSTROŻNIE! Zagrożenie zdrowia!

Należy sprawdzić, czy wydajność chłodzenia odpowiada wymaganiom związanym z przechowywaną żywnością lub lekami.

5 Opis techniczny

Lodówka przenośna to urządzenie mobilne. Lodówka schładza produkty do maks. 30°C poniżej temperatury otoczenia (wyłączenie termostatyczne w przypadku 0° C) względnie utrzymuje artykuły spożywcze w stanie schłodzonym lub podgrzewa do maks. 65°C bądź utrzymuje ciepło produktów.

Po osiągnięciu przez urządzenie ustawionego zakresu temperatury następuje automatyczne przełączenie na tryb oszczędzania energii. W tym trybie zużywana jest wyłącznie energia niezbędna do utrzymania danej temperatury w komorze urządzenia.

Chłodzenie termoelektryczne (efekt Peltiera - bez ruchomych elementów), odprowadzanie ciepła następuje przez wentylator.

Lodówka wyposażona jest w automatyczny przełącznik pierwszeństwa. W ten sposób zagwarantowane zostanie, że – przy jednoczesnym podłączeniu do sieci prądu zmiennego oraz do akumulatora 12/24 V – będzie wykorzystywana sieć prądu zmiennego.

6 Obsługa



WSKAZÓWKA

Przed pierwszym użyciem przenośnej lodówki należy ze względów higienicznych wyczyścić ją od wewnątrz i z zewnątrz wilgotną ściereczką (patrz również rozdz. „Czyszczenie” na stronie 145).

6.1 Rady dotyczące oszczędzania energii



WSKAZÓWKA

Wentylator wewnątrz lodówki służy do zapewnienia cyrkulacji chłodnego powietrza w obrębie komory, dzięki czemu uzyskana zostaje lepsza wydajność chłodzenia. Aby chłodne powietrze podczas otwierania lodówki nie wydostawało się na zewnątrz, jest ona wyposażona w przełącznik, który powoduje wyłączenie wentylatora natychmiast po otwarciu pokrywy.

- Wybierz miejsce z dobrą wentylacją, nienarażone na promieniowanie słoneczne.
- W celu zwiększenia efektywności energetycznej i ograniczenia wydajności chłodzenia stosuj tryb ECO.
- Schłódź ciepłe potrawy przed ich włożeniem do urządzenia.
- Nie otwieraj lodówki częściej niż jest to konieczne.
- Nie zostawiaj otwartej lodówki dłużej niż to jest konieczne.

6.2 Otwieranie lodówki

- **Tylko TCX35:** Odblokować lodówkę (rys. **2**, strona 3).
- Otworzyć lodówkę.

6.3 Włączanie lodówki



UWAGA!

Należy uważać, aby w lodówce znajdowały się tylko rzeczy lub produkty, które mogą być chłodzone lub podgrzewane do wybranej temperatury.

- Przenośną lodówkę należy stawiać na stałym podłożu.
- Podłączyć lodówkę
 - za pomocą dostarczonego kabla przyłączeniowego prądu przemiennego (rys. **1** 2, strona 3) do gniazda prądu przemiennego lub
 - za pomocą dostarczonego kabla przyłączeniowego prądu stałego (rys. **1** 3, strona 3) do gniazda prądu stałego w pojeździe (rys. **4**, strona 4).
- Aby włączyć lodówkę przenośną, należy użyć przycisku „⏻” na panelu obsługi.
- ✓ Przenośna lodówka zaczyna chłodzić lub grzać w obrębie komory:.

Wskaźnik trybu pracy	Tryb pracy
czerwony (rys. 3 2, strona 3)	podgrzewanie
niebieski (rys. 3 3, strona 3)	chłodzenie

6.4 Przełączanie między chłodzeniem i podgrzewaniem

- W celu przełączenia między **chłodzeniem** oraz **podgrzewaniem** należy użyć przycisku „HOT/COLD”.



WSKAZÓWKA

Sterowanie lodówką przenośną jest wyposażone w funkcję pamięci: Dzięki temu dla każdego trybu (chłodzenie i podewanie) wybrany zakres temperatur jest zapamiętywany. Przy każdym włączeniu lub przełączeniu ustawiony zostanie uprzednio wybrany zakres temperatur dla danego trybu.

- ✓ Wskaźnik trybu pracy świeci się kolorem czerwonym lub niebieskim, co oznacza, że urządzenie rozpoczyna chłodzenie/podgrzewanie.
- W celu zakończenia operacji chłodzenia lub podgrzewania należy użyć ponownie przycisku „⏻”.
- Aby wyłączyć urządzenie, należy wyciągnąć wtyczkę.

6.5 Wybór temperatury

Wskaźnik statusu temperatury (rys. **3** 5, strona 3) przedstawia wybrany zakres temperatur. Wraz ze wzrostem liczby błyszczących diod LED rośnie także zakres temperatur.



WSKAZÓWKA

Poniższe dane dotyczące temperatury mają zakresy tolerancji i są zależne od miejsca pomiaru.

Temperatura komory przy temperaturze otoczenia wynoszącej ok. 25 °C:

	Wskaźnik statusu	Zakres temperatur
Chłodzenie	siedem błyszczących diod LED	ok. 0 °C w komorze
	jedna błyszcząca dioda LED	ok. 16 °C w komorze (tryb ECO)
Podgrzewanie	siedem błyszczących diod LED	ok. 65 °C w komorze
	jedna błyszcząca dioda LED	ok. 48 °C w komorze

- W celu wybrania temperatury **chłodzenia/podgrzewania** należy wciskać przycisk „” do chwili uzyskaniażądanego zakresu temperatur.

6.6 Podłączanie do gniazda zapalniczki



WSKAZÓWKA

Jeśli przenośna lodówka jest podłączona do gniazda zapalniczki pojazdu, należy pamiętać, że konieczne jest włączenie zapłonu, aby urządzenie było zasilane prądem.

6.7 Zdejmowanie pokrywy

Pokrywę lodówki przenośnej można zdjąć (rys. **5**, strona 4):

- Należy otworzyć pokrywę tak szeroko, aby między pokrywą i lodówką powstał kąt wynoszący ok. 30°.
- Pokrywę należy odciągnąć w przód i następnie unieść po skosie.

7 Czyszczenie



OSTRZEŻENIE!

Przed każdym czyszczeniem należy odłączyć urządzenie od sieci.



UWAGA! Niebezpieczeństwo uszkodzenia!

- Przenośnej lodówki nie wolno nigdy czyścić pod bieżącą wodą ani zamaczać w wodzie.
- Do czyszczenia nie należy używać agresywnych środków czyszczących ani twardych przedmiotów, gdyż mogą uszkodzić lodówkę.

- Obudowę należy czyścić od czasu do czasu wilgotną ściereczką od wewnątrz i na zewnątrz.
- Należy upewnić się, że otwory wentylacyjne urządzenia nie są zabrudzone ani zakurzone, aby możliwe było odprowadzanie ciepła podczas pracy urządzenia, co pozwoli uniknąć uszkodzenia urządzenia.

8 Utylizacja

- Opakowanie należy wyrzucić do odpowiedniego pojemnika na śmieci do recyklingu.



Jeżeli produkt nie będzie dłużej eksploatowany, koniecznie dowiedz się w najbliższym zakładzie recyklingu lub w specjalistycznym sklepie, jakie są aktualnie obowiązujące przepisy dotyczące utylizacji.

9 Usuwanie usterek

Usterka	Możliwa przyczyna	Proponowane rozwiązanie
Lodówka nie działa a widoczny z zewnątrz wirnik wentylatora nie obraca się.	Brak napięcia w gnieździe samochodowym.	W większości pojazdów konieczne jest włączenie zapłonu, aby w gnieździe prądu stałego było napięcie.
Zapłon jest włączony, lodówka nie działa.	Gniazdo prądu stałego jest zabrudzone. Powoduje to nieprawidłowy styk elektryczny.	Należy czyścić gniazdo zapalniczki za pomocą rozpuszczalnika i niemetalowej szczotki, aż środkowy kołek stykowy będzie czysty. Gdy wtyczka w gnieździe prądu stałego jest zbyt ciepła, należy oczyścić gniazdo. Innym powodem może być nieprawidłowo zmontowana wtyczka.
	Bezpiecznik wtyczki prądu stałego jest przepalony.	Wymienić bezpiecznik (rys. 6 1, strona 4) wtyczki prądu stałego na równoważny bezpiecznik.
	Bezpiecznik pojazdu jest przepalony.	Wymienić bezpiecznik samochodowy gniazda prądu stałego (zwykle 15 A), uwzględniając przy tym informacje zawarte w instrukcji obsługi pojazdu.
Lodówka nie chłodzi dostatecznie a zewnętrzny wirnik wentylatora nie obraca się.	Silnik wentylatora jest uszkodzony.	Naprawę może wykonać tylko odpowiedni zakład serwisowy.
Pojemnik nie chłodzi dostatecznie, ale zewnętrzny wirnik wentylatora obraca się.	Silnik wewnętrznego wentylatora jest uszkodzony.	
	Element Peltiera jest uszkodzony.	
	Zintegrowany zasilacz jest uszkodzony	

10 Dane techniczne

	TCX14	TCX21	TCX35
Zasilanie:	12/24 V=== 220 – 240 V~		
Pobór mocy:	46 W (12 V===) 50 W (24 V===) 64 W (230 V~)		
	8,5 W (AC, tryb ECO)	8,8 W (AC, tryb ECO)	
Zakres temperatur:	Chłodzenie: 0 °C do 16 °C (do 30°C poniżej temperatury otoczenia) Podgrzewanie: 48 °C do 65 °C		
Kategoria:	Kredens		
Klasa efektywności energetycznej:	A++		
Zużycie energii:	74 kWh/rok	77 kWh/rok	
Pojemność brutto:	14 l	21 l	35 l
Pojemność użytkowa:	13,5 l	20 l	33 l
Klasa klimatyczna:	T		
Temperatura otoczenia:	+16°C do +43°C		
Emisja hałasu:	41 dB(A)		
Waga:	5,8 kg	7,3 kg	10,6 kg
Kontrola/Certyfikat:	   		

Pred uvedením zariadenia do prevádzky si prosím pozorne prečítajte tento návod a odložte si ho. V prípade odovzdania zariadenia ďalšiemu používateľovi mu odovzdajte aj tento návod.

Výrobca neručí za škody, ktoré vzniknú používaním, ktoré **nie je v súlade s určeným použitím** alebo boli spôsobené **nesprávnou obsluhou**.

Obsah

1	Vysvetlenie symbolov	149
2	Bezpečnostné pokyny	149
3	Obsah dodávky	151
4	Používanie v súlade s určením	152
5	Technický opis	152
6	Obsluha	153
7	Čistenie a ošetrovanie	156
8	Likvidácia	156
9	Odstránenie poruchy	157
10	Technické údaje	158

1 Vysvetlenie symbolov



VÝSTRAHA!

Bezpečnostný pokyn: Nerešpektovanie môže viesť k smrti alebo k ťažkému zraneniu.



UPOZORNENIE!

Bezpečnostný pokyn: Nerešpektovanie môže viesť k zraneniam.



POZOR!

Nerešpektovanie môže viesť k materiálnym škodám a môže ovplyvniť funkciu zariadenia.



POZNÁMKA

Doplňujúce informácie k obsluhu výrobku.

2 Bezpečnostné pokyny

2.1 Všeobecná bezpečnosť



VÝSTRAHA!

- Ak zariadenie vykazuje očividné poškodenia, nesmiete ho uviesť do prevádzky.
- Ak sa poškodí pripojovací kábel tohoto zariadenia, musí ho vymeniť výrobca, služba zákazníkom alebo podobne kvalifikovaná osoba, aby sa zabránilo ohrozeniu.
- Opravy tohoto zariadenia smú robiť len odborníci. Neodbornými opravami môžu vzniknúť značné nebezpečenstvá.
- Prístroj smú používať deti od 8 rokov a osoby so zníženými psychickými, zmyslovými alebo mentálnymi schopnosťami a vedomosťami, keď sú pod dozorom alebo keď boli poučené o bezpečnom používaní prístroja a keď chápu, aké riziká z toho vyplývajú.
- Čistenie a bežnú údržbu nesmú deti vykonávať bez dozoru.
- Deti sa nesmú hrať s prístrojom.
- Deti musia byť pod dozorom, aby bolo zabezpečené, že sa so zariadením nebudú hrať.

- Prístroj odkladajte a používajte mimo dosahu detí mladších ako 8 rokov.
- V prístroji neuskladňujte látky, pri ktorých hrozí nebezpečenstvo výbuchu, napr. sprejové nádoby s hnacím plynom.

**UPOZORNENIE!**

- Odpojte zariadenie z el. siete
 - pred každým čistením a ošetrovaním
 - po každom použití
- Potraviny sa smú uskladniť len v originálnom balení alebo vo vhodných nádobách.

**POZOR!**

- Porovnajzte údaj o napätí na typovom štítku s prívodom el. energie, ktorý máte k dispozícii.
- Zariadenie pripojte len nasledujúcim spôsobom:
 - Vo vozidle s pripojovacím káblom pre jednosmerný prúd na zásuvku jednosmerného prúdu (na pr. zapalovač cigariet)
 - alebo s pripojovacím káblom pre 230 V na sieť striedavého prúdu 230 V
- Nikdy nevytáhujte zástrčku zo zásuvky za pripojovací kábel.
- Keď je chladiace zariadenie pripojené na zásuvku jednosmerného prúdu: Odpojte vaše chladiace zariadenie a ostatné spotrebiče od batérie skôr než pripojíte rýchlonabíjačku.
- Keď je chladiace zariadenie pripojené na zásuvku jednosmerného prúdu: Rozpojte spojenie alebo vypnite chladiace zariadenie, keď vypnete motor. V opačnom prípade sa môže vybit' batéria.
- Chladiace zariadenie nie je vhodné na prepravu dráždivých alebo rozpúšťadlá obsahujúcich látok.
- Toto chladiace zariadenie obsahuje v izolácii horľavý cyklopentan. Plyny v izolačných materiáloch vyžadujú špeciálnu metódu na likvidáciu. Chladiace zariadenie na konci životnosti odovzdajte k riadnej likvidácii.

2.2 Bezpečnosť pri prevádzke zariadenia

**UPOZORNENIE!**

- Pred uvedením do prevádzky dbajte, aby boli prívod a zástrčka suché.

**POZOR!**

- Nepoužívajte žiadne elektrické prístroje vo vnútri chladiaceho zariadenia, okrem prístrojov, ktoré sú na to doporučené výrobcom zariadenia.
- Nepostavte zariadenie v blízkosti otvoreného ohňa alebo iných zdrojov tepla (kúrenie, slnečné žiarenie, plynové kachle atď.).
- **Nebezpečenstvo prehriatia!**
Vždy dbajte, aby teplo, ktoré pri prevádzke vzniká, bolo možné dostatočne odvádzať. Postarajte sa, aby zariadenie stálo v dostatočnej vzdialenosti od stien alebo predmetov, aby mohol vzduch cirkulovať.
- Dbajte, aby nedošlo k zakrytiu vetracích otvorov.
- Do vnútornej nádoby nedávajte žiadne kvapaliny alebo ľad.
- Nikdy neponorte zariadenie do vody.
- Chráňte zariadenie a káble pred horúčavou a vlhkom.

3 Obsah dodávky

Č. v obr. 1, strane 3	Množstvo	Označenie
1	1	Termoelektrický chladiaci box
2	1	Pripájací kábel na striedavý prúd
3	1	Pripájací kábel na jednosmerný prúd
–	1	Návod na obsluhu

Pred uvedením prístroja do prevádzky skontrolujte, či sú všetky časti patriace k dodávke kompletne.

4 Používanie v súlade s určením

Chladiaci prístroj je vhodný na chladenie potravín a na udržiavanie potravín v teple. Prístroj je vhodný aj na účely táborenia.

Všetky materiály použité v chladiacom prístroji sú vhodné na to, aby prichádzali do styku s potravinami.



UPOZORNENIE! Ohrozenie zdravia!

Skontrolujte, či chladiaci výkon zariadenia zodpovedá požiadavkám potravín alebo liekov, ktoré chcete chladit'.

5 Technický opis

Chladiaci box je vhodný na mobilné použitie. Môže schladit' tovar max. na 30 °C pod teplotu okolia (vypnutie termostatom pri teplote cca 0 °C), príp. ho udržiavať v chlade alebo zohriať na max. 65 °C alebo ho udržiavať v teple.

Keď prístroj dosiahne nastavený teplotný rozsah, automaticky sa prepne do energeticky úsporného režimu. V tomto režime sa spotrebuje výlučne energia, ktorá je potrebná na udržanie teploty vnútri boxu.

Chladenie je neopotrebovateľný termoelektrický chladič s odvádzaním tepla ventilátorom.

Chladiaci box má automatické prioritné spínanie. Tak sa zabezpečí, aby sa pri súčasnom pripojení k sieti striedavého prúdu a 12/24V batérii používala sieť striedavého prúdu.

6 Obsluha



POZNÁMKA

Pred uvedením nového chladiaceho prístroja do prevádzky by ste ho z hygienických dôvodov mali vyčistiť zvonku a zvnútra vlhkou handričkou (pozri kap. „Čistenie a ošetrovanie“ na strane 156).

6.1 Tipy na úsporu energie



POZNÁMKA

Ventilátor vnútri chladiaceho boxu sa postará o cirkuláciu studeného vzduchu vnútri boxu, čím sa docielu lepší chladiaci výkon. Aby sa studený vzduch pri otvorení chladiaceho boxu nedostal von, box je vybavený spínačom, ktorý ventilátor vypne, hneď ako sa veko otvorí.

- Zvoľte dobre odvetrané a pred slnečným žiarením chránené miesto osadenia.
- Ak chcete dosiahnuť zvýšenú energetickú efektivitu a obmedzený chladiaci výkon zariadenia, použite režim ECO.
- Teplé jedlá nechajte najprv ochladiť, pokým ich budete v zariadení udržiavať studené.
- Neotvárajte chladiace zariadenia častejšie než je to potrebné.
- Nenechávajte chladiace zariadenie otvorené dlhšie než je to potrebné.

6.2 Otvorenie chladiaceho boxu

- **Len TCX35:** Odomknite chladiaci box (obr. **2**, strane 3).
- Otvorte chladiaci box.

6.3 Zapnutie chladiaceho boxu



POZOR!

Dbajte na to, aby sa v chladiacom boxe nachádzali len predmety, príp. tovar, ktorý sa môže chladiť alebo zahriať na zvolenú teplotu.

- Postavte chladiaci prístroj na pevný podklad.
- Pripojte chladiaci box
 - pomocou dodaného pripájacieho kábla striedavého prúdu (obr. **1** 2, strane 3) k zásuvke striedavého prúdu alebo ...
 - pomocou dodaného pripájacieho kábla jednosmerného prúdu (obr. **1** 3, strane 3) k zásuvke jednosmerného prúdu vo vozidle (obr. **4**, strane 4).
- Stlačte tlačidlo „“ na ovládacom paneli, čím chladiaci box zapnete.
- ✓ Chladiaci box sa spustí s chladením, príp. ohrievaním vnútorného priestoru:

Prevádzková indikácia	Prevádzkový režim
Červená (obr. 3 2, strane 3)	Ohrievanie
Modrá (obr. 3 3, strane 3)	Chladenie

6.4 Prepínanie medzi chladením a ohrievaním

- Keď chcete prepínať medzi **chladením** a **ohrievaním**, stlačte tlačidlo „HOT/COLD“.



POZNÁMKA

Riadenie chladiaceho boxu má pamäťovú funkciu: Zapamätá si zvolený teplotný rozsah pre každý režim (chladenie a ohrievanie). Tak sa pri každom zapnutí, príp. prepnutí nastaví vopred zvolený teplotný rozsah príslušného režimu.

- ✓ Červená, príp. modrá kontrolka indikácie stavu svieti a prístroj začne chladiť/ohrievať.
- Keď chcete proces chladenia, príp. ohrievania ukončiť, stlačte tlačidlo „“.
- Keď chladiaci prístroj vyradíte z prevádzky, odpojte ho od siete.

6.5 Voľba teploty

Indikácia stavu teploty (obr. **3** 5, strane 3) zobrazí zvolený teplotný rozsah. So stúpajúcim počtom svietiacich LED stúpa aj intenzita teplotného rozsahu.



POZNÁMKA

Nasledujúce teplotné údaje podliehajú tolerancii a závisia od polohy merania.

Teplota vnútorného priestoru pri teplote okolia cca 25 °C:

	Indikácia stavu	Teplotný rozsah
Chladienie	sedem svietiacich LED	cca 0 °C vo vnútornom priestore
	jedna svietiaci LED	cca 16 °C vo vnútornom priestore (ECO režim)
Ohrievanie	sedem svietiacich LED	cca 65 °C vo vnútornom priestore
	jedna svietiaci LED	cca 48 °C vo vnútornom priestore

- Keď chcete zvoliť teplotu **chladienia/ohrievania**, stláčajte tlačidlo „“ dovedy, kým nedosiahnete požadovaný teplotný rozsah.

6.6 Pripojiť na zapalovač cigariet



POZNÁMKA

Keď pripojíte chladiace zariadenie na zapalovač cigariet vášho vozidla, majte na pamäti, že príp. musíte zapnúť zapalovanie motora, aby bolo zariadenie zásobované prúdom.

6.7 Odobratie veka

Kryt chladiaceho boxu môžete odobrať (obr. **5**, strane 4):

- Kryt otvorte tak, aby s boxom vytváral asi 30° uhol.
- Ťahajte veko dopredu a potom ho šikmo zdvihnite.

7 Čistenie a ošetrovanie

**VÝSTRAHA!**

Pred každým čistením a ošetrovaním odpojte zariadenie od siete.

**POZOR! Nebezpečenstvo poškodenia!**

- Nikdy nečistite chladiace zariadenie pod tečúcou vodou alebo dokonca v preplachovacej vode.
- Nepoužívajte na čistenie žiadne ostré alebo tvrdé predmety, lebo tieto by mohli chladiace zariadenie poškodiť.

- Príležitostne vyčistíte zariadenie zvnútra aj zvonku s vlhkou utierkou.
- Zabezpečte, aby vetracie a odzdušňovacie otvory prístroja boli bez prachu a nečistôt, aby sa teplo vznikajúce pri prevádzke mohlo odvádzať a aby sa prístroj nepoškodil.

8 Likvidácia

- Obalový materiál podľa možnosti odovzdajte do príslušného odpadu na recykláciu.





Keď výrobok definitívne vyradíte z prevádzky, informujte sa v najbližšom recyklačnom stredisku alebo u vášho špecializovaného predajcu o príslušných predpisoch týkajúcich sa likvidácie.

9 Odstránenie poruchy

Porucha	Možná príčina	Návrh riešenia
Váš box nefunguje a zvonku viditeľné koleso ventilátora sa nekrúti.	Na konektore s jednosmerným prúdom vo vozidle nie je žiadne napätie.	Vo väčšine vozidiel sa musí zapnúť zapaľovanie, aby mala zásuvka s jednosmerným prúdom napätie.
Zapaľovanie je zapnuté, a box nefunguje.	Objímka konektora s jednosmerným prúdom je znečistená. To má za následok zlý elektrický kontakt.	Nekovovou kefkou a rozpúšťadlom vyčistite objímku autozapaľovača tak, aby bol stredný kontaktný kolík čistý. Keď sa konektor chladiaceho boxu v zásuvke s jednosmerným prúdom veľmi zohreje, musí sa buď vyčistiť objímka zásuvky s jednosmerným prúdom alebo konektor pravdepodobne nie je správne zostavený.
	Poistka zásuvky s jednosmerným prúdom je prepálená.	Vymeňte poistku (obr. 6 1, strane 4) konektora s jednosmerným prúdom za rovnocennú poistku
	Poistka vozidla je prepálená.	Vymeňte poistku zásuvky s jednosmerným prúdom vo vozidle (bežne 15 A) (dodržiavajte návod na použitie vášho vozidla).
Váš box nefunguje uspokojivo a koleso ventilátora vonku sa nekrúti.	Motor ventilátora je chybný.	Opravy smie vykonávať len autorizovaný servis.
Box nechladí uspokojivo a koleso ventilátora vonku sa krúti.	Motor vnútorného ventilátora je chybný.	
	Termoelektrický článok je chybný.	
	Integrovaná sieťová časť je chybná.	

10 Technické údaje

	TCX14	TCX21	TCX35
Pripájacie napätie:	12/24 V $\overline{=}$ 220 – 240 V \sim		
Príkón:	8,5 W (AC, ECO režim)	46 W (12 V $\overline{=}$) 50 W (24 V $\overline{=}$) 64 W (230 V \sim) 8,8 W (AC, ECO režim)	
Teplotný rozsah:	Chladenie: 0 °C až 16 °C (do 30 °C pod teplotu okolia) Ohrievanie: 48 °C až 65 °C		
Kategória:	Komora		
Trieda energetickej účinnosti:	A++		
Energetická spotreba:	74 kWh/rok	77 kWh/rok	
Objem brutto:	14 l	21 l	35 l
Užitočný obsah:	13,5 l	20 l	33 l
Klimatická trieda:	T		
Teplota okolia:	+16 °C až +43 °C		
Emisie zvuku:	41 dB(A)		
Hmotnosť:	5,8 kg	7,3 kg	10,6 kg
Skúška/certifikát:	   		

Před uvedením do provozu si pečlivě přečtěte tento návod k obsluze a uschovejte jej. V případě dalšího prodeje přístroje předejte návod novému uživateli.

Výrobce neručí za škody, které vzniknou **nesprávným použitím** nebo **nesprávnou obsluhou**.

Obsah

1	Vysvětlení symbolů	160
2	Bezpečnostní pokyny	160
3	Obsah dodávky	162
4	Použití v souladu s účelem	162
5	Technický popis	163
6	Obsluha	163
7	Čištění a péče	166
8	Likvidace	166
9	Odstraňování poruch a závad	167
10	Technické údaje	168

1 Vysvětlení symbolů

**VÝSTRAHA!**

Bezpečnostní pokyny: Následkem nedodržení pokynů mohou být smrtelná nebo vážná zranění.

**UPOZORNĚNÍ!**

Bezpečnostní pokyny: Následkem nedodržení mohou být úrazy.

**POZOR!**

Nedodržení pokynů může mít za následek hmotné škody a narušení funkce výrobku.

**POZNÁMKA**

Doplňující informace týkající se obsluhy výrobku.

2 Bezpečnostní pokyny

2.1 Obecná bezpečnost

**VÝSTRAHA!**

- V případě, že je přístroj viditelně poškozen, nesmíte jej používat.
- Pokud je přívodní kabel přístroje poškozen, musíte jej nechat vyměnit výrobcem, jeho servisním centrem nebo jinou kvalifikovanou osobou tak, aby nemohlo dojít k jakémukoliv ohrožení.
- Opravy tohoto přístroje smí provádět pouze odborníci. Nesprávně provedené opravy mohou způsobit značné škody.
- Tento přístroj mohou používat děti od 8 let a osoby se sníženými fyzickými, sensorickými nebo mentálními schopnostmi, nebo osoby s nedostatkem zkušeností a/nebo znalostí, pokud budou pod dozorem nebo pokud byly poučeny o bezpečném použití přístroje a porozuměly nebezpečím, která z použití výrobku vyplývají.
- Čištění a užívatelům prováděnou údržbu nesmějí provádět děti bez dozoru.
- Nenechávejte děti, aby si s přístrojem hrály!
- Děti musejí být pod dohledem tak, aby si s výrobkem nehrály.

- Přístroj používejte a skladujte mimo dosah dětí mladších 8 let.
- Neskladujte v přístroji výbušné látky, jako např. spreje s hořlavým hnacím plynem.



UPOZORNĚNÍ!

- Přístroj odpojte od sítě:
 - Před každým čištěním a údržbou
 - Po každém použití
- Skladujte potraviny pouze v originálním balení nebo ve vhodných nádobách.



POZOR!

- Porovnejte údaj o napětí na typovém štítku se stávajícím zdrojem napájení.
- Připojte přístroj pouze následujícím způsobem:
 - Přívodním kabelem stejnosměrného napájení k palubní zásuvce se stejnosměrným proudem ve vozidle (např. autozapalovač).
 - Přívodním kabelem 230 V k síti střídavého proudu 230 V.
- Nikdy nevytahujte zástrčku ze zásuvky tahem za přívodní kabel.
- Pokud je chladnička připojena k zásuvce stejnosměrného proudu: Odpojte chladničku a jiné spotřebiče od baterie dříve, než je připojíte k rychlonabíječce.
- Pokud je chladnička připojena k zásuvce stejnosměrného proudu: Po vypnutí motoru přerušte spojení nebo vypněte chladničku. V opačném případě může dojít k vybití baterie.
- Chladnička není vhodná k přepravě lepkavých látek nebo látek obsahujících rozpouštědla.
- V izolaci této ledničky je hořlavý cyklopentan. Plyny v izolačním materiálu vyžadují speciální metodu likvidace. Po ukončení životnosti ledničku odevzdejte k řádné likvidaci.

2.2 Bezpečnost za provozu přístroje



UPOZORNĚNÍ!

- Před uvedením do provozu zkontrolujte, zda jsou přívodní kabel a zástrčka suché.



POZOR!

- Nepoužívejte uvnitř chladničky žádné elektrické přístroje, pouze pokud jsou k tomu takové přístroje doporučeny výrobcem.

- Neinstalujte přístroj v blízkosti otevřeného ohně nebo jiných tepelných zdrojů (topení, přímé sluneční záření, plynová kamna apod.).
- **Nebezpečí přehřátí!**
Vždy dbejte, aby bylo teplo, vznikající za provozu zařízení, dostatečně odváděno. Zajistěte, aby byl přístroj postaven v dostatečné vzdálenosti od stěn nebo předmětů tak, aby mohl vzduch cirkulovat.
- Pamatujte, že nesmějí být zakryty větrací otvory.
- Do vnitřní nádoby nelijte žádné kapaliny ani do ní nedávejte led.
- Nikdy neponořujte přístroj do vody.
- Chraňte přístroje a kabely před horkem a vlhkem.

3 Obsah dodávky

Č. na obr. 1 , strana 3	Množství	Název
1	1	Termoelektrický chladicí box
2	1	Přívodní kabel pro střídavý proud
3	1	Stejnoseměrný přívodní kabel
–	1	Návod k obsluze

Před uvedením přístroje do provozu se přesvědčte o úplnosti součástí, jež patří k objemu dodávky.

4 Použití v souladu s účelem

Chladicí přístroj je vhodný k chlazení potravin a pokrmů a udržování jejich teploty. Přístroj je vhodný také ke kempování.

Veškeré materiály chladničky jsou pro potraviny neškodné.



UPOZORNĚNÍ! Nebezpečí ohrožení zdraví!

Zkontrolujte, zda chladicí výkon přístroje odpovídá požadavkům potravin nebo léčiv, které chcete skladovat.

5 Technický popis

Chladicí box je určen k mobilnímu použití. Obsah můžete chladit na teplotu o max. 30 °C nižší než okolní teplota, nebo jej udržovat chladný (vypnutí termostatem při cca 0 °C), nebo můžete obsah ohřát na max. 65 °C, nebo jej udržovat teplý.

Jakmile přístroj dosáhne nastaveného rozsahu teploty, dojde automaticky k přepnutí do úsporného režimu. V tomto režimu je výhradně spotřebovávána energie, která je nutná k zachování teploty uvnitř boxu.

System funguje na principu termoelektrického chlazení, při kterém nedochází k opotřebením. Teplo je odváděno ventilátorem.

Chladicí box je vybaven funkcí automatického prioritního spínání. Tím je zajištěno aby při současném připojení k síti střídavého proudu a k baterii 12/24 V bylo využíváno sítě střídavého proudu.

6 Obsluha



POZNÁMKA

Dříve než uvedete novou chladničku do provozu, musíte ji z hygienických důvodů očistit vlhkou utěrkou jak zevnitř, tak zvenčí (viz též kap. „Čištění a péče“ na strani 166).

6.1 Tipy k úspoře energie



POZNÁMKA

Ventilátor uvnitř chladicího boxu zajišťuje cirkulaci studeného vzduchu uvnitř boxu, čímž je dosaženo lepšího chladicího výkonu. K tomu, aby studený vzduch při otevření chladicího boxu neunikal, je box vybaven spínačem, který vypne ventilátor při otevření víka.

- K používání vyberte dobře větrané místo chráněné před slunečním zářením.
- Pokud si přejete nastavit vyšší efektivitu využití energie a omezený chladicí výkon chladničky, využijte režimu ECO.
- Teplé pokrmy nechejte před uložením do chladničky vychladnout.
- Neotevírejte chladničku častěji, než je nezbytně nutné.
- Nenechávejte chladničku otevřenou déle, než je nezbytně nutné.

6.2 Otevření chladicího boxu

- **Pouze TCX35:** Odemkněte chladničku (obr. **2**, strana 3).
- Otevřete chladničku.

6.3 Zapínání chladicího boxu



POZOR!

Pamatujte, že v chladicím boxu musejí být pouze výrobky nebo předměty, které je dovoleno zchladit nebo ohřát na nastavenou teplotu.

- Postavte chladicí box na pevnou podložku.
- Připojte chladničku
 - dodaným přívodním kabelem na střídavý proud (obr. **1** 2, strana 3) k zásuvce střídavého proudu nebo...
 - dodaným přívodním kabelem na stejnosměrný proud (obr. **1** 3, strana 3) k zásuvce stejnosměrného proudu ve vozidle (obr. **4**, strana 4).
- Stiskněte tlačítko „“ na ovládacím panelu, tím zapnete chladicí box.
- ✓ Chladicí box zahájí chlazení popř. ohřev vnitřního prostoru:

Provozní kontrolka	Provozní režim
Červená (obr. 3 2, strana 3)	Ohřev
Modrá (obr. 3 3, strana 3)	Chlazení

6.4 Přepínání mezi chlazením a ohřevem

- Pokud si přejete přepnout **chlazení a ohřev**, stiskněte tlačítko „HOT/COLD“.



POZNÁMKA

Řídicí jednotka chladicího boxu je vybavena pamětí (memory): „Zapamatuje“ si vybraný rozsah teplot pro každý režim (chlazení a ohřev). Při každém zapnutí nebo přepnutí tak bude vždy nastaven vybraný rozsah teplot příslušného režimu.

- ✓ Červená nebo modrá provozní kontrolka svítí a přístroj zahajuje chlazení nebo ohřev.
- Pokud si přejete ukončit režim chlazení nebo ohřevu, stiskněte tlačítko „“.
- Pokud nebudete chladničku dále používat, odpojte ji od sítě.

6.5 Nastavení teploty

Stavové kontrolky teploty (obr. **3** 5, strana 3) indikují vybraný rozsah teplot. Se zvyšujícím se počtem svítících kontrolkek LED se zvyšuje také intenzita rozsahu teplot.



POZNÁMKA

Následující údaje o teplotách jsou s tolerancemi a závisí na pozici měřicího snímače.

Vnitřní teplota za okolní teploty cca 25 °C:

	Stavová kontrolka	Teplotní rozsah
Chlazení	Sedm svítících kontrolkek LED	cca 0 °C uvnitř
	Jedna svítící kontrolka LED	cca 16 °C uvnitř (režim ECO)
Ohřev	Sedm svítících kontrolkek LED	cca 65 °C uvnitř
	Jedna svítící kontrolka LED	cca 48 °C uvnitř

- Pokud si přejete nastavit teplotu **chlazení/ohřevu**, stiskněte tlačítko „“ a podržte je, dokud nedosáhnete nastaveného teplotního rozsahu.

6.6 Připojení do autozapalovače



POZNÁMKA

Pokud připojíte chladničku do autozapalovače pamatujte, že možná budete muset zapnout zapalování vozidla, aby bylo zahájeno napájení přístroje.

6.7 Demontáž víka

Víko chladicího boxu můžete demontovat (obr. **5**, strana 4):

- Otevřete víko tak, aby svíralo s boxem úhel zhruba 30°.
- Zatáhněte víko směrem dopředu a šikmo je vytáhněte.

7 Čištění a péče



VÝSTRAHA!

Před zahájením jakéhokoliv čištění nebo údržby odpojte výrobek od sítě.



POZOR! Nebezpečí poškození!

- Nikdy neumývejte chladničku pod tekoucí vodou nebo ve ve vodě s prostředkem na mytí nádobí.
- Nepoužívejte k čištění ostré čisticí prostředky nebo tvrdé předměty, může dojít k poškození chladničky.

- Příležitostně očistěte přístroj zevnitř a zvenčí vlhkým hadrem.
- Zajistěte, aby nebyly větrací a odvětrávací otvory přístroje zaprášené a znečištěné. Tím může být teplo vznikající za provozu odváděno a nedojde k poškození přístroje.

8 Likvidace

- Obalový materiál likvidujte v odpadu určeném k recyklaci.







Jakmile výrobek zcela vyřadíte z provozu, informujte se v příslušných recyklačních centrech nebo u specializovaného prodejce o příslušných předpisech o likvidaci odpadu.

9 Odstraňování poruch a závad

Závada	Možná příčina	Návrh řešení
Váš box nefunguje a kolo větráku, které je viditelné zvenku, se neotáčí.	Zásuvka se stejnosměrným napětím ve vašem vozidle není pod napětím.	Ve většině automobilů musíte nejprve spustit zapalování, aby byla zásuvka se stejnosměrným proudem pod napětím.
Je zapnuto zapalování, ale box nefunguje.	Objímka zásuvky stejnosměrného napětí je znečištěná. Následkem je špatný elektrický kontakt.	Očistěte pomocí nekovového kartáčku a rozpouštědla objímku zapalovače cigaret tak, aby byl střední kolík kontaktu čistý. Pokud je zástrčka v zásuvce stejnosměrného napájení velmi horká, buď očistěte objímku nebo zkontrolujte, zda je zástrčka správně namontována.
	Pojistka zástrčky stejnosměrného napájení je propálená.	Vyměňte pojistku (obr. 6 1, strana 4) zástrčky stejnosměrného napájení za novou o stejné hodnotě.
	Pojistky automobilu jsou spálené.	Vyměňte pojistku zásuvky stejnosměrného napájení (obvykle 15 A, viz návod k obsluze vašeho vozidla).
Chladicí box nepodává uspokojivý chladicí výkon a vnější větrákové kolo se neotáčí.	Větrákový motor je defektní.	Opravu smí provést pouze schválená provozovna zákaznického centra.
Chladicí box nepodává uspokojivý chladicí výkon a vnější větrákové kolo se otáčí.	Je defektní motor pro vnitřní větrák. Je defektní Peltierový prvek. Integrovaný síťový zdroj je vadný.	

10 Technické údaje

	TCX14	TCX21	TCX35
Napájení:	12/24 V=== 220 – 240 V~		
Příkon:	46 W (12 V===) 50 W (24 V===) 64 W (230 V~)		
	8,5 W (AC, režim ECO)	8,8 W (AC, režim ECO)	
Teplotní rozsah:	Chlazení: 0 °C až 16 °C (až o 30 °C níže než okolní teplota) Ohřev: 48 °C až 65 °C		
Kategorie:	Spížírna		
Energetická třída účinnosti	A++		
Spotřeba energie:	74 kWh/annum	77 kWh/annum	
Obsah brutto:	14 l	21 l	35 l
Užitečný obsah:	13,5 l	20 l	33 l
Klimatická třída:	T		
Okolní teplota:	+16 °C až +43 °C		
Hlukové emise:	41 dB(A)		
Hmotnost:	5,8 kg	7,3 kg	10,6 kg
Kontrola/certifikát:	   		

A készülék első használata előtt gondosan olvassa el és őrizze meg ezt a használati utasítást. Ha a készüléket továbbadja, mellékelje hozzá a használati utasítást is.

A gyártó nem felelős olyan károkért vagy sérülésekért, amelyeket **nem rendeltetésszerű használat** vagy **hibás kezelés** okozott.

Tartalomjegyzék

1	Szimbólumok magyarázata	170
2	Biztonsági tudnivalók	170
3	Szállítási terjedelem	172
4	Rendeltetésszerű használat	173
5	Műszaki leírás	173
6	Kezelés	173
7	Tisztítás és ápolás	177
8	Ártalmatlanítás	177
9	Üzemzavar-elhárítás	178
10	Műszaki adatok	179

1 Szimbólumok magyarázata

**FIGYELMEZTETÉS!**

Biztonsági tudnivaló: Az utasítás figyelmen kívül hagyása halált vagy súlyos sérülést okozhat.

**VIGYÁZAT!**

Biztonsági tudnivaló: Az utasítás figyelmen kívül hagyása sérüléseket okozhat.

**FIGYELEM!**

Ha nem veszi figyelembe az információt, az anyagkárosodást eredményezhet, és káros kihatással lehet a termék működésére.

**MEGJEGYZÉS**

Kiegészítő információk a termék kezelésével kapcsolatosan.

2 Biztonsági tudnivalók

2.1 Általános biztonság

**FIGYELMEZTETÉS!**

- Ha a készüléken sérülések láthatók, akkor azt nem szabad üzembe helyezni.
- Ha a készülék csatlakozókábele megsérül, akkor azt – a veszélyeztetések elkerülése érdekében – a gyártóval, a vevőszolgálattal vagy egy hasonlóan képzett szakemberrel kell kicseréltetni.
- Javításokat csak szakemberek végezhetnek a készüléken. Nem szakszerű javítások jelentős veszélyeket okozhatnak.
- Jelen készüléket 8 év feletti gyermekek, valamint korlátozott fizikai, érzékszervi és szellemi képességű, illetve megfelelő tapasztalattal és/vagy tudással nem rendelkező személyek csak felügyelet mellett, illetve a készülék biztonságos használatát és az abból eredő veszélyeket megértve használhatják.
- A tisztítást és a felhasználói karbantartást gyermekek felügyelet nélkül nem végezhetik.
- A készülékkel gyerekek nem játszhatnak.

- A gyermekekre figyelni kell, hogy a készülékkel ne játsszanak.
- A készüléket 8 év alatti gyermekek által nem hozzáférhető módon tárolja és használja.
- Ne tároljon a készülékben robbanékony anyagokat (például éghető hajtógázt tartalmazó permetpalackokat).



VIGYÁZAT!

- Az alábbi esetekben mindig húzza ki a készülék csatlakozódugóját a hálózati aljzathból:
 - minden tisztítás és karbantartás előtt
 - minden használat után.
- Élelmiszert csak eredeti csomagolásban vagy megfelelő tárolókban szabad tárolni.



FIGYELEM!

- Hasonlítsa össze a típustáblán feltüntetett a feszültségadatokat a rendelkezésre álló energiaellátással.
- A készüléket a következő módon csatlakoztassa:
 - az egyenáramú csatlakozókábelben keresztül a jármű egyenáramú aljzatához (pl. szivargyújtóhoz)
 - vagy a 230 V-os csatlakozókábelrel a 230 V-os váltakozó áramú hálózatra.
- Soha ne húzza ki a csatlakozódugót a csatlakozókábelnél fogva az aljzathból.
- Ha a hűtőkészülék az egyenáramú aljzathoz van csatlakoztatva: Kösse le a hűtőkészüléket és más fogyasztókat az akkumulátorról, mielőtt gyorstöltő berendezést csatlakoztatna rá.
- Ha a hűtőkészülék az egyenáramú aljzathoz van csatlakoztatva: Húzza ki a csatlakozódugót vagy kapcsolja ki a hűtőkészüléket, ha a jármű motorját kikapcsolja. Ellenkező esetben az akkumulátor lemerülhet.
- A hűtőkészülék nem alkalmas maró hatású vagy oldószert tartalmazó anyagok szállítására.
- A hűtőegység szigetelése gyúlékony ciklopentánt tartalmaz. A szigetelőanyagban található gázok miatt különleges ártalmatlanítási eljárásra van szükség. A hűtőegységet az élettartama végén a szabályozásoknak megfelelően ártalmatlaníttassa.

2.2 Biztonság a készülék üzemeltetése során



VIGYÁZAT!

- Üzembe helyezés előtt ügyeljen arra, hogy a vezeték és a dugasz száraz legyen.



FIGYELEM!

- Ne használjon elektromos készülékeket a hűtőkészüléken belül, kivéve ha ezeket a készülékeket a gyártó erre a célra javasolja.
- Ne helyezze a készüléket nyílt láng vagy más hőforrás közelébe (fűtés, erős napsugárzás, gázkályha stb.).
- **Tűlforrósodás veszélye!**
Mindig ügyeljen arra, hogy az üzemeltetés során keletkező hő kielégítően eltávozhasson. A levegő keringetése érdekében gondoskodjon arról, hogy a készülék kielégítő távolságban álljon a faltól vagy tárgyaktól.
- Ügyeljen arra, hogy a szellőzőnyílások ne legyenek lefedve.
- Ne töltsön folyadékot vagy jeget a belső tartályba.
- Soha ne merítse vízbe a készüléket.
- Védje a készüléket és a kábeleket a hőtől és a nedvességtől.

3 Szállítási terjedelem

Szám	Mennyiség	Megnevezés
1. ábra, 3. oldal		
1	1	Termoelektromos hűtőláda
2	1	Váltóáramú csatlakozókábel
3	1	Egyenáramú csatlakozókábel
–	1	Kezelési útmutató

A készülék üzembe helyezése előtt ellenőrizze, hogy az összes mellékelt alkatrész megvan-e.

4 Rendeltetésszerű használat

A hűtőkészülék élelmiszerek hűtésére és melegen tartására alkalmas. A készülék kempingezésre is alkalmas.

A hűtőkészülékben felhasznált anyagok élelmiszerek szempontjából veszélytelenek.



VIGYÁZAT! Egészségkárosodás veszélye!

Ellenőrizze, hogy a készülék hűtőtéljesítménye megfelel-e a hűteni kívánt élelmiszerek vagy gyógyszerek követelményeinek.

5 Műszaki leírás

A hűtőláda mobil használatra alkalmas. Az árukat a környezetnél legfeljebb 30 °C-kal alacsonyabb hőmérsékletig képes hűteni, illetve hidegen tartani (termosztátos kikapcsolás kb. 0 °C-nál), vagy legfeljebb 65 °C-ra képes melegíteni, illetve melegen tartani.

A készülék automatikusan energiatakarékos módba kapcsol, miután elérte a beállított hőmérsékleti tartományt. Ebben a módban kizárólag azt az energiát használja fel, amely a hűtőláda belső hőmérsékletének fenntartásához szükséges.

A hűtés kopásmentes Peltier-hűtéssel történik; a hő elvezetését ventilátor végzi.

A hűtőláda automatikus elsőbbségi kapcsolással rendelkezik. Ezáltal biztosítható, hogy a készülék – váltakozó áramú hálózatra és 12/24 V-os akkumulátorra való egyidejű csatlakoztatás esetén – a váltakozó áramú hálózatot használja.

6 Kezelés



MEGJEGYZÉS

Az új hűtőkészüléket az üzembe helyezés előtt – higiéniai okokból – tisztítsa meg nedves ruhával belül és kívül (lásd „Tisztítás és ápolás” fejelet, 177. oldal).

6.1 Energiatakarékossági tippek



MEGJEGYZÉS

A hűtőláda belsejében egy ventilátor gondoskodik a hideg levegő hűtőládán belüli keringetéséről, ami jobb hűtési teljesítményt eredményez. Annak érdekében, hogy a hűtőláda kinyitásakor a hideg levegő ne jusson kívülre, a hűtőláda egy kapcsolóval van felszerelve, amely kikapcsolja a ventilátort, amikor a fedelet kinyitják.

- A készülék működtetéséhez válasszon jól szellőző és napfénytől védett helyet.
- Ha a hűtőkészüléket megnövelt hatékonyságra és korlátozott hűtőtelteljesítményre szeretné beállítani, akkor azt az ECO üzemmódban kell használnia.
- Hagyja lehűlni a meleg ételeket, mielőtt azokat hidegen tartaná a készülékben.
- Ne nyissa ki a hűtőkészüléket a szükségesnél gyakrabban.
- Ne hagyja nyitva a hűtőkészüléket a szükségesnél hosszabban.

6.2 A hűtőláda nyitása

- ▶ **Csak TCX35:** Reteszelve ki a hűtőkészüléket (2. ábra, 3. oldal).
- ▶ Nyissa ki a hűtőkészüléket.

6.3 A hűtőláda bekapcsolása



FIGYELEM!

Ügyeljen arra, hogy csak olyan tárgyak ill. árúk legyenek a hűtőládaiban, amelyek lehűthetők, illetve felmelegíthetők a kiválasztott hőmérsékletre.

- A hűtőládát szilárd aljzatra állítsa.
- A hűtőkészüléket
 - a mellékelt váltakozó áramú csatlakozókábellel (1. ábra 2, 3. oldal) csatlakoztassa egy váltakozó áramú csatlakozóaljzathoz, vagy ...
 - a mellékelt egyenáramú csatlakozókábellel (1. ábra 3, 3. oldal) csatlakoztassa a jármű egyenáramú csatlakozóaljzatához (4. ábra, 4. oldal).
- Nyomja meg a kezelőpanelen lévő „” gombot a hűtőláda bekapcsolásához.
- ✓ A hűtőláda megkezdzi a belső tér hűtését, ill. melegítését:

Az üzemelés kijelzése	Üzemmód
piros (3. ábra 2, 3. oldal)	Fűtés
kék (3. ábra 3, 3. oldal)	Hűtés

6.4 Hűtés és melegítés közötti átkapcsolás

- Ha váltani szeretne a **hűtés** és **melegítés** között, nyomja meg a „HOT/COLD” gombot.



MEGJEGYZÉS

A hűtőláda vezérlése memóriefunkcióval rendelkezik: mindegyik mód (hűtés és melegítés) esetében elmenti a kiválasztott hőmérsékleti tartományt. Így minden bekapcsoláskor, ill. átkapcsoláskor beállítja az adott mód korábban kiválasztott hőmérsékleti tartományát.

- ✓ A piros, illetve kék üzemjelző világít, és a készülék megkezdzi a hűtést/melegítést.
- Ha be szeretné fejezni a hűtési, ill. melegítési műveletet, nyomja meg az „” gombot.
- Ha a hűtőkészüléket üzemben kívül helyezi, válassza le a hálózatról.

6.5 A hőmérséklet kiválasztása

A hőmérséklet állapotjelzője (3. ábra 5, 3. oldal) a kiválasztott hőmérsékleti tartományt mutatja. A világító LED-ek növekvő száma a hőmérsékleti tartomány intenzitásának emelkedését jelzi.



MEGJEGYZÉS

Az alábbi hőmérsékleti adatok nem fix értékek és a mérési pozíciótól függenek.

Belső hőmérséklet kb. 25 °C-os környezeti hőmérséklet esetén:

	Állapotjelző	Hőmérséklet-tartomány
Hűtés	hét világító LED	kb. 0 °C belül
	egy világító LED	kb. 16 °C belül (ECO-mód)
Fűtés	hét világító LED	kb. 65 °C belül
	egy világító LED	kb. 48 °C belül

- ▶ Ha szeretné kiválasztani a hőmérsékletet a **hűtéshez/melegítéshez**, akkor nyomja a „” gombot a kívánt hőmérsékleti tartomány eléréséig.

6.6 Csatlakoztatás a szivargyújtóhoz



MEGJEGYZÉS

Ha a hűtőkészüléket járműve szivargyújtójához csatlakoztatja, vegye figyelembe, hogy a készülék áramellátásához adott esetben be kell kapcsolnia a gyújtást.

6.7 Fedél levétele

A hűtőláda fedele levehető (5. ábra, 4. oldal):

- ▶ nyissa ki annyira a fedelet, hogy kb. 30°-os szöget zárjon be a ládával.
- ▶ Húzza előre a fedelet, majd ferdén vegye le.

7 Tisztítás és ápolás



FIGYELMEZTETÉS!

A készüléket minden tisztítás és karbantartás előtt válassza le a hálózatról.



FIGYELEM! Sérülés veszélye!

- Soha ne tisztítsa a hűtőkészüléket folyó víz alatt vagy mosogatóvízben.
- Ne használjon a tisztításhoz éles tisztítóeszközöket vagy kemény tárgyakat, mert azok a hűtőkészüléket megsérthetik.

- Alkalmanként tisztítsa meg a készüléket kívül-belül nedves ruhával.
- Biztosítsa, hogy a készülék szellőztető és légtelenítő nyílásai por- és szennyeződésmentesek legyenek, mert így az üzem közben létrejövő hő távozhatsz és a készülék nem károsodik.

8 Ártalmatlanítás

- A csomagolóanyagot lehetőleg a megfelelő újrahasznosítható hulladék közé tegye.







Ha a terméket véglegesen kivonja a forgalomból, kérjük, tájékozódjon a legközelebbi hulladékártalmatlanító központnál vagy a szakkereskedőjénél az idevonatkozó ártalmatlanítási előírásokkal kapcsolatosan.

9 Üzemzavar-elhárítás

Hiba	Hiba lehetséges oka	Megoldási javaslat
A hűtőláda nem működik, és a kívülről látható ventilátorlapát nem forog.	A jármű egyenáramú csatlakozójátában nincs feszültség.	A legtöbb járműben be kell kapcsolni a gyújtást ahhoz, hogy feszültség legyen az egyenáramú csatlakozójátában.
A gyújtás be van kapcsolva, és a készülék nem működik.	Elszennyeződött az egyenáramú csatlakozóját foglalat. Emiatt rossz az elektromos érintkezés.	Nem fémes kefével és oldószerrel tisztítsa meg a szivargyújtó foglalatát, hogy a középső érintkezőt tiszta legyen. Ha a hűtőkészülék dugasa nagyon felmelegszik az egyenáramú csatlakozóját foglalatában, akkor vagy a foglalatot kell megtisztítani, vagy esetleg a dugasz van hibásan összeszerelve.
	Kiégett az egyenáramú dugasz biztosítéka.	Cserélje ki az egyenáramú dugasz biztosítékát (6. ábra 1, 4. oldal) egy azonos paraméterekkel rendelkező biztosítéka.
	Kiégett a jármű biztosítéka.	Cserélje ki a jármű egyenáramú csatlakozójátjának biztosítékát (általában 15 A) (ennek során vegye figyelembe járműve üzemeltetési útmutatásait).
A hűtőláda nem hűt kielégítően, és nem forog a külső ventilátorlapát.	Meghibásodott a ventilátormotor.	A javítást csak engedéllyel rendelkező vevőszolgálat végezheti.
A hűtőláda nem hűt kielégítően, a külső ventilátorlapát forog.	Meghibásodott a belső ventilátor motorja.	
	Meghibásodott a Peltier-elem.	
	A beépített hálózati tápegység hibás.	

10 Műszaki adatok

	TCX14	TCX21	TCX35
Névleges feszültség:	12/24 V=== 220 – 240 V~		
Teljesítményfelvétel:	46 W (12 V===) 50 W (24 V===) 64 W (230 V~)		
	8,5 W (AC, ECO-mód)	8,8 W (AC, ECO-mód)	
Hőmérséklet-tartomány:	Hűtés: 0 °C - 16 °C (max. (30 °C-kal a környezeti hőmérséklet alatt) Melegítés: 48 °C és 65 °C között		
Kategória:	egyéb fiók		
Energiahatékonysági osztály:	A++		
Energiafogyasztás:	74 kWh/év	77 kWh/év	
Bruttó úrtartalom:	14 l	21 l	35 l
Hasznos térfogat:	13,5 l	20 l	33 l
Klímaosztály:	T		
Környezeti hőmérséklet:	+16 °C és +43 °C		
Zajkibocsátás:	41 dB (A)		
Súly:	5,8 kg	7,3 kg	10,6 kg
Vizsgálat / tanúsítvány:	   		

GERMANY**Dometic WAECO International GmbH**

Hollefeldstraße 63 · D-48282 Emsdetten
 ☎ +49 (0) 2572 879-195 · 📠 +49 (0) 2572 879-322
 Mail: info@dometic-waeco.de

www.dometic.com

**AUSTRALIA****Dometic Australia Pty. Ltd.**

1 John Duncan Court
 Varsity Lakes QLD 4227
 ☎ 1800 212121
 📠 +61 7 55076001
 Mail: sales@dometic.com.au

AUSTRIA**Dometic Austria GmbH**

Neudorferstraße 108
 A-2353 Guntramsdorf
 ☎ +43 2236 908070
 📠 +43 2236 90807060
 Mail: info@dometic.at

BENELUX**Dometic Branch Office Belgium**

Zincstraat 3
 B-1500 Halle
 ☎ +32 2 3598040
 📠 +32 2 3598050
 Mail: info@dometic.be

BRAZIL**Dometic DO Brasil LTDA**

Avenida Paulista 1754, conj. 111
 SP 01310-920 Sao Paulo
 ☎ +55 11 3251 3352
 📠 +55 11 3251 3362
 Mail: info@dometic.com.br

DENMARK**Dometic Denmark A/S**

Nordensvej 15, Taulov
 DK-7000 Fredericia
 ☎ +45 75585966
 📠 +45 75586307
 Mail: info@dometic.dk

FINLAND**Dometic Finland OY**

Mestariitie 4
 FIN-01730 Vantaa
 ☎ +358 20 7413220
 📠 +358 9 7593700
 Mail: info@dometic.fi

FRANCE**Dometic SAS**

ZA du Pré de la Dame Jeanne
 B.P. 5
 F-60128 Pleilly
 ☎ +33 3 44633525
 📠 +33 3 44633518
 Mail: vehiculesdeloisirs@dometic.fr

HONG KONG**Dometic Group Asia Pacific**

Suites 2207-11 / 22/F - Tower 1
 The Gateway - 25 Canton Road,
 Tsim Sha Tsui - Kowloon
 ☎ +852 2 4611386
 📠 +852 2 4665553
 Mail: info@waeco.com.hk

HUNGARY**Dometic Zrt. Sales Office**

Kerekgyártó u. 5.
 H-1147 Budapest
 ☎ +36 1 468 4400
 📠 +36 1 468 4401
 Mail: budapest@dometic.hu

ITALY**Dometic Italy S.r.l.**

Via Virgilio, 3
 I-47122 Forlì (FC)
 ☎ +39 0543 754901
 📠 +39 0543 754983
 Mail: vendite@dometic.it

JAPAN**Dometic KK**

Maekawa-Shibaura, Bldg. 2
 2-13-9 Shibaura Minato-ku
 Tokyo 108-0023
 ☎ +81 3 5445 3333
 📠 +81 3 5445 3339
 Mail: info@dometic.jp

MEXICO**Dometic Mx, S. de R. L. de C. V.**

Circuito Médicos No. 6 Local 1
 Colonia Ciudad Satélite
 CP 53100 Naucalpan de Juárez
 Estado de México
 ☎ +52 55 5374 4108
 📠 +52 55 5393 4683
 Mail: info@dometic.com.mx

NETHERLANDS**Dometic Benelux B.V.**

Ecustraet 3
 NL-4879 NP Etten-Leur
 ☎ +31 76 5029000
 📠 +31 76 5029019
 Mail: info@dometic.nl

NEW ZEALAND**Dometic New Zealand Ltd.**

PO Box 12011
 Penrose
 Auckland 1642
 ☎ +64 9 622 1490
 📠 +64 9 622 1573
 Mail: customerservices@dometic.co.nz

NORWAY**Dometic Norway AS**

Østerøyveien 46
 N-3232 Sandefjord
 ☎ +47 33428450
 📠 +47 33428459
 Mail: firmapost@dometic.no

POLAND**Dometic Poland Sp. z o.o.**

Ul. Puławska 435A
 PL-02-801 Warszawa
 ☎ +48 22 414 3200
 📠 +48 22 414 3201
 Mail: info@dometic.pl

PORTUGAL**Dometic Spain, S.L.**

Branch Office em Portugal
 Rot. de São Gonçalo nº 1 – Esc. 12
 2775-399 Carcavelos
 ☎ +351 219 244 173
 📠 +351 219 243 206
 Mail: info@dometic.pt

RUSSIA**Dometic RUS LLC**

Komsomolskaya square 6-1
 RU-107140 Moscow
 ☎ +7 495 780 79 39
 📠 +7 495 916 56 53
 Mail: info@dometic.ru

SINGAPORE**Dometic Pte Ltd**

18 Boon Lay Way 06-140 Trade Hub 21
 Singapore 609966
 ☎ +65 6795 3177
 📠 +65 6862 6620
 Mail: dometic@dometic.com.sg

SLOVAKIA**Dometic Slovakia s.r.o. Sales Office Bratislava**

Nádražná 34/A
 900 28 Ivanka pri Dunaji
 ☎/📠 +421 2 45 529 680
 Mail: bratislava@dometic.com

SOUTH AFRICA**Dometic (Pty) Ltd.****Regional Office****South Africa & Sub-Saharan Africa**

2 Avalon Road
 West Lake View Ext 11
 Modderfontein 1645
 Johannesburg
 ☎ +27 11 4504978
 📠 +27 11 4504976
 Mail: info@dometic.co.za

SPAIN**Dometic Spain S.L.**

Avda. Sierra del Guadarrama, 16
 E-28691 Villanueva de la Cañada
 Madrid
 ☎ +34 902 111 042
 📠 +34 900 100 245
 Mail: info@dometic.es

SWEDEN**Dometic Scandinavia AB**

Gustaf Melins gata 7
 S-42131 Västra Frölunda
 ☎ +46 31 7341100
 📠 +46 31 7341101
 Mail: info@dometicgroup.se

SWITZERLAND**Dometic Switzerland AG**

Riedackerstrasse 7a
 CH-8153 Rümlang
 ☎ +41 44 8187171
 📠 +41 44 8187191
 Mail: info@dometic.ch

UNITED ARAB EMIRATES**Dometic Middle East FZCO**

P. O. Box 17860
 S-D 6, Jebel Ali Freezone
 Dubai
 ☎ +971 4 883 3858
 📠 +971 4 883 3868
 Mail: info@dometic.ae

UNITED KINGDOM**Dometic UK Ltd.**

Domestic House, The Brewery
 Blandford St. Mary
 Dorset DT11 9LS
 ☎ +44 344 626 0133
 📠 +44 344 626 0143
 Mail: customerservices@dometic.co.uk

USA**Dometic RV Division**

1120 North Main Street
 Elkhart, IN 46515
 ☎ +1 574-264-2131